

# 2016年 消防年報 と め



登米市消防本部

# は し が き

本書は、登米市消防の現勢及び平成27年度中の消防業務に関する主要な事項について、広く紹介することを目的として収録したものです。

この資料を一つの参考として、消防行政の概況と実情をご理解いただき、今後とも、より一層のご支援とご協力を賜れば幸甚に存じます。

本書の記載内容は火災、救急救助、通信に関する統計は暦年としましたが、その他につきましては、年度（平成27年4月1日～平成28年3月31日）及び表中に年月日を明示した時点の現況を収録しております。

平成28年8月

登米市消防本部

# 目 次

## I 市の概要

1	位置・地勢・気候	1
2	地域別面積・人口	2
3	現有消防力の負担状況	2
4	登米市消防のあゆみ	3

## II 総 務

1	消防予算の推移	7
2	消防組織図	7
3	消防本部事務分掌	8
4	消防署事務分掌	11
5	消防庁舎の現況	13
6	消防職員数の現況	14
(1)	職員の配置状況	14
(2)	階級別・勤続年数別消防吏員数	14
(3)	階級別・年齢別消防吏員数	15
7	職員研修実施状況	16
8	職員の表彰	16

## III 予 防

1	防火対象物予防査察実施状況	17
2	消防用設備等設置状況（棟別）	18
3	防火管理者実態状況	19
4	防火管理に関する講習会実施状況	20
5	防火規制の状況（150㎡以上）	20
6	火災予防条例に基づく届出状況	21
7	町別・建築同意事務処理状況	21
8	用途別・建築同意事務処理状況	22
9	危険物	23
(1)	町域別危険物製造所等の現況	23
(2)	数量別製造所等の状況	23
(3)	申請・届出の状況	24
(4)	権限移譲事務の処理状況	25
10	民間防火組織の状況	25
11	講習会の実施状況	25

## IV 警防・救助

1	消防力の現況	26
(1)	消防本部・消防署車両現況	26
(2)	消防水利の現況	26
2	消防本部・消防署車両配備一覧表	27
3	消防資機材保有状況	29
4	消防隊出動状況	31
5	消防団組織図	32
6	消防団の現況	32
7	消防団員の構成	32
8	消防団員の年齢構成	33
9	消防団員の職業構成	33
10	消防団員の報酬等	33
(1)	報酬	33
(2)	出動手当	33
11	消防団車両の状況	33
12	消防団月別火災出動状況	34
13	消防団等指導状況	34

## V 火 災

1	火災状況総括表	35
(1)	月別火災発生件数及び損害額等	35
(2)	出火原因	35
2	町域別火災発生状況	36
3	覚知時間別出火状況	37
4	初期消火状況	37
5	火災発生件数	37
6	火災損害額	37

## VI 救 急

1	月別救急出場状況	38
2	救急統計総括表	39
3	年齢別搬送状況	41
4	地域別収容状況	42
(1)	事故種別状況	42
(2)	傷病程度別状況	42

5	救急隊員の行った応急処置	43
6	特定行為実施状況及び蘇生状況	45
	(1) 特定行為及び検証実施状況	45
	(2) 心肺停止者の蘇生状況	45
7	小児科救急収容状況	45
	(1) 収容先状況	45
	(2) 管外収容先状況	45
8	産科救急収容状況	46
	(1) 事故種別	46
	(2) 管外収容先状況	46
9	軽症者搬送数とその割合	45
10	不搬送理由別状況	46
11	転院搬送者数とその割合	46
12	収容所要時間別搬送状況	46
13	曜日別出場状況	47
14	時間別出場状況	47
15	現場到着所要時間状況	47
16	応急手当普及啓発状況（講習会開催状況）	47

## VII 通信・管制

1	通信施設の現況	48
2	指令センター総合情報システム機器概要	49
3	災害・覚知別受付状況	50
4	電話別受付統計	51
5	気象観測総括（消防本部観測）	51
6	防災気象情報等（当管内発表関連）	52

## VIII 消防防災センター

1	月別利用状況	53
2	利用者別状況	53

# I 市の概要

- 1 位置・地勢・気候
- 2 地域別面積・人口
- 3 現有消防力の負担状況
- 4 登米市消防のあゆみ

# 1 位置・地勢・気候

本市は、宮城県の北東部に位置し、北は岩手県に接しています。面積は536.12km<sup>2</sup>と、石巻市に次いで県内第5位の広さを有しています。

地勢は、西部が丘陵地帯、東北部が山間地帯、その間は平坦肥沃な登米耕土が広がっています。

河川は、迫川、夏川が市のほぼ中央を北西から南東に、北上川と旧北上川が市の東側を北から南に貫流しており、農業用水や上水道の水源になっています。肥沃な登米耕土と豊かな水源から、県内有数の穀倉地帯となっており、宮城米「ひとめぼれ、ササニシキ」の主産地として有名な地域です。

また、北西部には白鳥、ガン等が飛来するラムサール条約指定登録湿地の伊豆沼・内沼、さらに南部には平筒沼があり、水の里の名にふさわしい自然環境を有しています。

気候条件は、最高気温と最低気温の差が大きい内陸性気候となっています。しかし、冬季の降水量は少なく、降雪期間も比較的短いことから、寒さの厳しい東北地方にあって、温暖で住み良い条件を有しています。

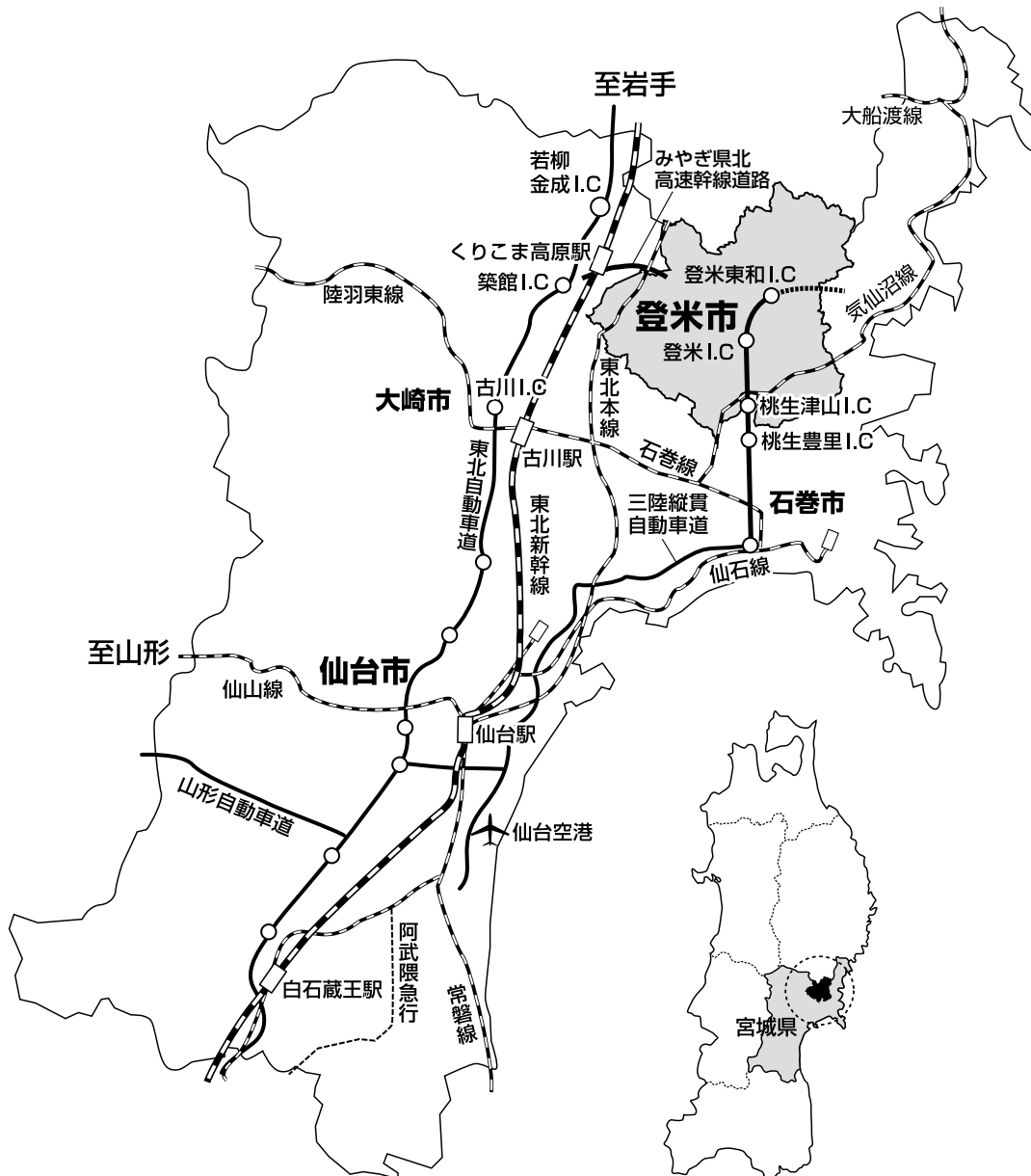

## 2 地域別面積・人口

平成28年3月31日現在

総面積	536.12 k m <sup>2</sup>
総人口	82,487 人
世帯数	27,144世帯
人口密度	153人/ k m <sup>2</sup>

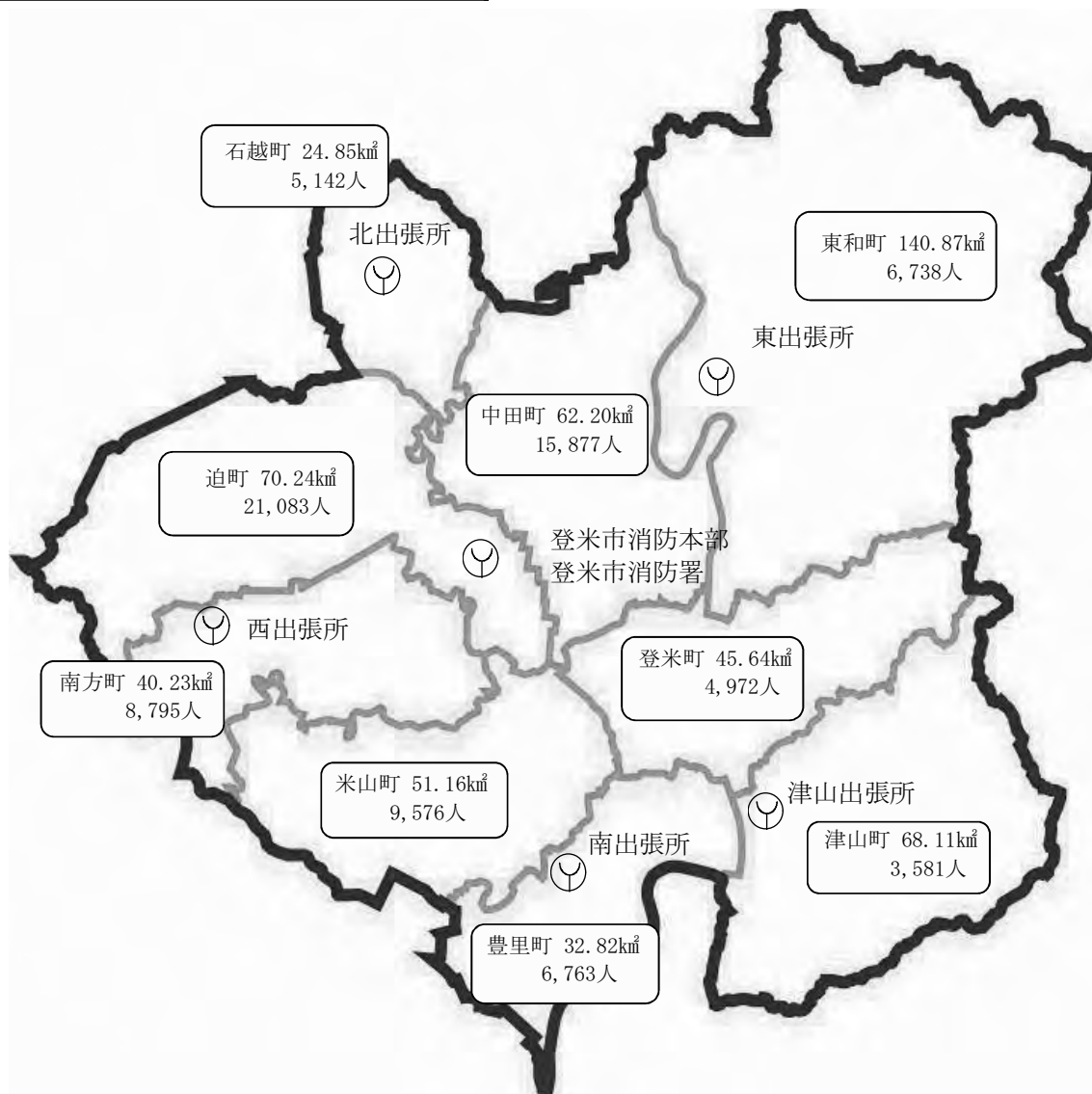

※総人口（住民基本台帳人口に基づく人口の合計）

## 3 現有消防力の負担状況

平成28年4月1日現在

	人口 (人)	世帯数 (戸)	面積 (k m <sup>2</sup> )
消防職員1人当たり	546	180	3.6
消防ポンプ自動車1台当たり	9,165	3,016	59.6
救急車1台当たり	10,273	3,393	67.0

※人口・世帯数については平成28年3月31日現在



## 4 登米市消防のあゆみ

- 昭和45. 12. 18 宮城県知事の許可を得て、登米地区消防事務組合が設立される。
46. 3. 27 第1回組合議会開会、組合、消防本部・消防署の組織機構の基礎を確立する。
4. 1 登米地区消防事務組合消防本部発足
6. 1 自治省告示第110号（消防本部及び消防署を置かなければならない市町村を指定する告示）をもって政令指定を受ける。
47. 2. 29 消防本部及び消防署庁舎竣工
4. 1 消防署開署、1本部1署1分署2出張所、職員78名で消防業務開始
5. 1 救急業務開始
48. 2. 29 条例職員定数を122名に改正
11. 5 宮城県共済農業協同組合連合会より救急自動車（2B型）1台寄贈される。
12. 1 中田、米山、石越、南方の各町に分遣所を開所
49. 4. 1 東和町米川地区に分遣所を開所
12. 1 迫町新田地区に分遣所を開所、1本部1署1分署2出張所6分遣所となる。
50. 3. 31 登米地域広域行政事務組合と合併するため登米地区消防事務組合を解散
4. 1 登米地域の行政事務の合理化と集中管理を目的として合併、登米地域広域行政事務組合消防本部及び迫消防署として発足
52. 3. 18 迫町佐沼字下田中地区火災 3棟全焼 977㎡焼失
4. 8 救助技術訓練塔竣工
53. 3. 11 条例職員定数を126名に改正
3. 31 消防本部庁舎増築（指令室）
4. 11 消防救急指令装置（TCN-13型）設置
5. 22 宮城県米山農業高等学校火災 1棟全焼 2,555㎡焼失
6. 12 宮城県沖地震発生M7.4各地で被害甚大 管内では全壊48棟、半壊53棟
8. 22 中田町上沼弥勒寺地区火災 4棟全焼 514㎡焼失
12. 22 迫町新田字狼ノ欠地区火災 3棟全焼 536㎡焼失
54. 3. 24 気象観測装置設置
3. 29 (社)日本自動車工業会より救急自動車（2B型）1台寄贈される。
4. 11 東和町米川地区林野火災 50.12ha焼失 自衛隊ヘリ7機出場
9. 21 (社)日本損害保険協会より消防ポンプ自動車（BD-I型）1台寄贈される。
55. 4. 1 登米地域広域行政事務組合理事会制発足
12. 18 組合消防設立10周年記念式典を挙行
56. 12. 24 寺崎局119番が消防本部通信指令室に収容され、管内の全ての専用電話が集中管理される。
57. 3. 25 迫消防署倉庫竣工
10. 29 (財)日本防火協会から防火広報車1台寄贈される。
58. 2. 1 消防テレホンサービス開始

- 昭和58. 7. 13 宮城県防災行政無線電話装置設置
60. 2. 22 宮城県防災ファクシミリ設置
3. 3 非常用自家発電装置設置
61. 6. 12 迫町新田 郡リース仙台工場火災 1棟半焼 965㎡焼失
8. 9 迫町佐沼字中江 ジョイショッピングプラザ火災 表面積 725㎡焼失
8. 28 財日本消防協会より広報車1台寄贈される。
62. 6. 20 消防組織等検討委員会を設置
63. 3. 7 宮城県共済農業共同組合連合会より救急自動車(2B型)1台寄贈される。
- 平成元. 8. 26 財日本消防協会より救急自動車(2B型)1台寄贈される。
9. 6 社日本損害保険協会より消防ポンプ自動車(BD-I型)1台寄贈される。
10. 1 消防組織の改善を実施、1本部1署4出張所となる。
10. 27 消防組織等の改善に関する基本方針が議決
11. 2 迫消防署及び西・北出張所増築
11. 4 消防組織等改善推進会議を設置
2. 5. 22 迫町北方字川戸沼地区火災 鶏舎4棟 1,041㎡焼失
12. 27 消防救急指令装置(I型)更新移設
3. 3. 20 救急系基地局救急波を増設
4. 3. 23 救急処置範囲拡大に伴う資器材の購入
11. 25 救急系基地局予備装置を増設
5. 2. 3 宮城県共済農業協同組合連合会より救急自動車(2B型)1台寄贈される。
6. 4. 19 東和町米谷字朝田貫地区林野火災 11.59ha焼失
7. 2. 25 消防系基地局現有・予備装置更新
9. 25 高度救命装置資器材購入
9. 3. 11 東和町錦織字雷神山地区林野火災 3棟全焼 林野1.04ha焼失
3. 25 消防系基地局全国共通波(3波)増設
5. 7 米山町中津山字清水地区火災 豚舎3棟 757㎡焼失
12. 3. 21 ㈱ウジエスーパーより高規格救急自動車1台寄贈される。
16. 8. 9 財日本宝くじ協会より消火・通報訓練指導車1台寄贈される。
17. 3. 31 登米郡8町・本吉郡津山町と合併するため、登米地域広域行政事務組合を解散
4. 1 登米市誕生により、登米市消防本部及び登米市消防署として発足、1本部1署5出張所となる。
- 消防団事務が加わる。
- 条例職員定数154名となる。
18. 10. 23 石越総合支所敷地内に登米市消防署北出張所新築移転
12. 5 旧北出張所庁舎解体
19. 12. 28 (仮)登米市消防防災センター竣工
20. 3. 13 登米市消防防災センター高機能消防指令センター運用開始

- 平成20. 3. 17 登米市消防防災センター開所式及び業務開始
5. 14 (株)高田商店より連絡車1台寄贈される。
5. 24 登米市消防防災センター落成式
6. 14 岩手・宮城内陸地震発生(午前8時43分) M7.2・市内最大震度5強  
宮城県広域消防相互応援協定に基づき栗原市へ派遣(6/14~6/24)
10. 1 東・西出張所へ高規格救急自動車配備運用開始
12. 22 (社)日本損害保険協会から高規格救急自動車1台寄贈される。
21. 1. 29 (財)日本消防協会より登米市消防団広報車1台寄贈される。
4. 1 南出張所へ高規格救急自動車配備運用開始
6. 28 登米市消防防災センター利用1万人記念セレモニー
22. 3. 15 北出張所増築(仮眠室、救急消毒室棟)
3. 25 旧消防庁舎解体
4. 1 北出張所へ高規格救急自動車配備運用開始
23. 3. 11 東北地方太平洋沖地震発生(午後2時46分頃) M9.0・市内最大震度6強  
各地で被害甚大 市内では全壊198棟、大規模半壊402棟、半壊1,210棟  
宮城県広域消防相互応援協定に基づき南三陸町へ派遣するとともに、緊急消防  
援助隊(京都府・鳥取県・秋田県)及び国際緊急援助隊への受援及び後方支援を  
行う。
4. 8 西出張所事務室棟大規模半壊により事務室機能を車庫へ移設
5. 10 宮城県広域消防相互応援協定に基づき石巻地区広域行政組合消防本部へ消防隊  
1隊を応援配備(5/10~5/23)
8. 1 西出張所仮設事務所設置及び業務開始
24. 3. 23 西出張所新築移転
4. 1 西出張所開所式
10. 4 旧西出張所庁舎解体
11. 19 迫町新田字山崎地区火災 養畜舎1棟全焼 1,023㎡焼失
25. 2. 1 (株)ウジエスーパーより高規格救急自動車1台寄贈される。
2. 19 津山町横山字伊貝地区火災 チップ工場1棟全焼 1,212㎡焼失
3. 14 みやぎ登米農業協同組合、全国共済農業協同組合連合会宮城県支部より高規格  
救急自動車1台寄贈される。  
宮城県より原子力防災用車両(広報用)1台貸与される。
7. 4 南出張所仮設事務所移転及び業務開始
8. 6 宮石運輸(株)より登米市消防団広報車1台寄贈される。
9. 11 旧南出張所庁舎解体
26. 3. 31 南出張所新庁舎竣工
4. 21 南出張所開所式
5. 29 津山出張所仮設事務所移転及び業務開始

- 26. 8. 1 旧津山出張所解体
- 27. 3. 26 東出張所新庁舎竣工
  - 3. 27 東出張所新築移転及び業務開始
  - 4. 30 東出張所開所式
  - 6. 12 津山出張所新庁舎竣工
  - 6. 17 津山出張所新築移転及び業務開始
  - 7. 21 津山出張所開所式
  - 12. 25 東出張所旧庁舎解体
- 28. 3. 22 救急無線デジタル化整備及び消防指令センター機器改修工事完了
  - 3. 25 東出張所緊急車出動灯設置

# Ⅱ 総務

- 1 消防予算の推移
- 2 消防組織図
- 3 消防本部事務分掌
- 4 消防署事務分掌
- 5 消防庁舎の現況
- 6 消防職員数の現況
  - (1) 職員の配置状況
  - (2) 階級別・勤続年数別消防吏員数
  - (3) 階級別・年齢別消防吏員数
- 7 職員研修実施状況
- 8 職員の表彰

# 1 消防予算の推移

(単位：千円)

	28年度(当初予算)	28年度(当初予算)	比較増減
一般会計予算	48,864,602	46,121,752	2,742,850
消防予算	1,665,134	1,767,340	△ 102,206
常備消防費	1,112,141	1,300,978	△ 188,837
非常備消防費	233,154	242,340	△ 9,186
消防施設費	197,678	174,920	22,758
防災費	30,547	37,663	△ 7,116
災害対策費	91,614	11,439	80,175
消防費比率(%)	3.41%	3.83%	△0.42%

# 2 消防組織図

平成28年4月1日現在

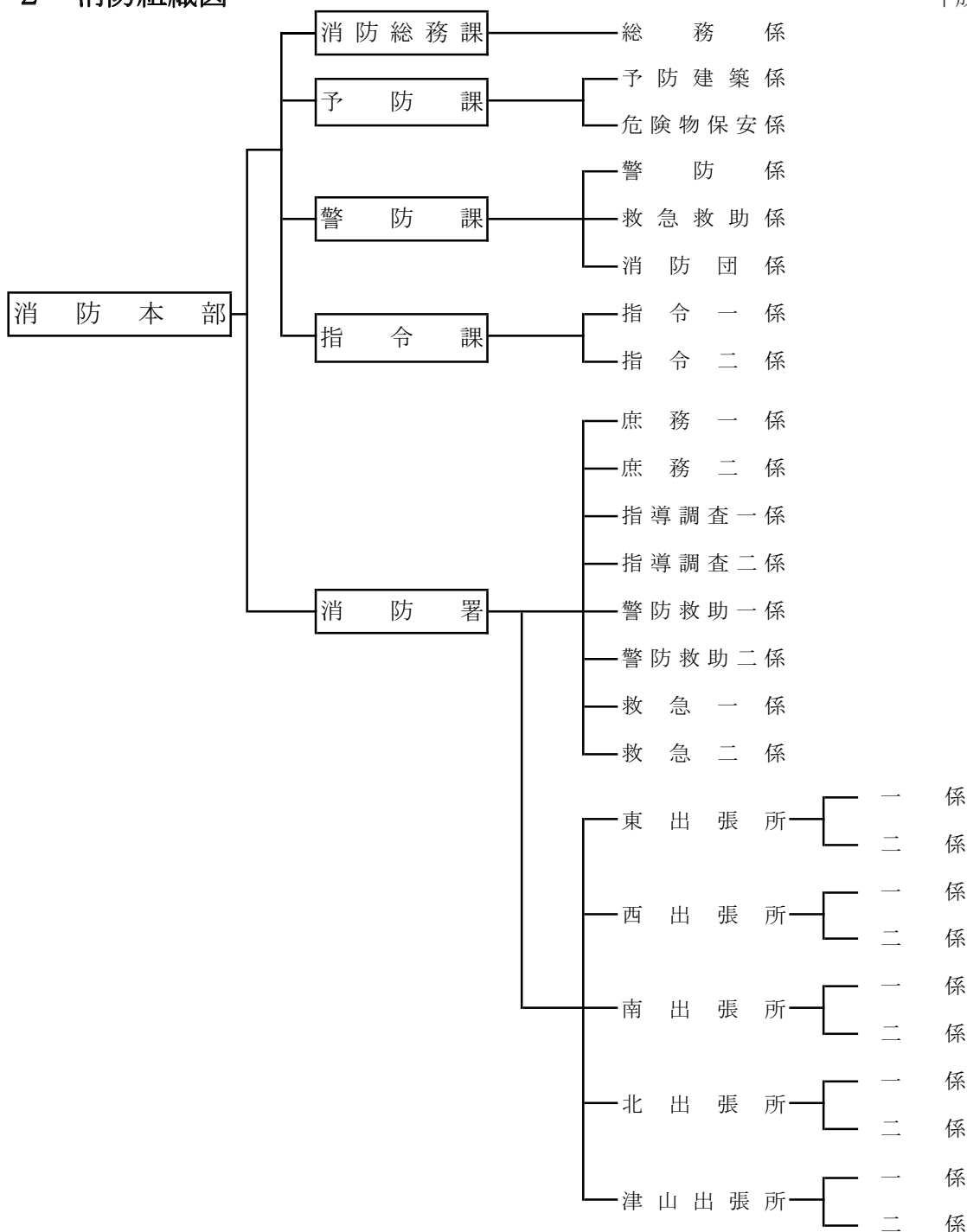

### 3 消防本部事務分掌

#### 消防本部

- 1 総合企画、調整及び改善に関すること。
  - 2 消防本部及び消防署の事務の総合調整並びに連絡に関すること。
  - 3 条例、規則、規程等の立案、制定等に関すること。
  - 4 儀式及び表彰に関すること。
  - 5 職員の任免、服務その他身分に関すること。
  - 6 職員の勤務成績の評定に関すること。
  - 7 文書の収発、審査及び保管、廃棄等に関すること。
  - 8 公印の管理に関すること。
  - 9 職員の安全衛生に関すること。
  - 10 職員の福利、厚生及び公務災害補償に関すること。
  - 11 関係機関との連絡調整に関すること。
  - 12 消防相互応援協定に関すること。
  - 13 職員の研修及び教養に関すること。
  - 14 消防職員委員会の運営等に関すること。
  - 15 消防広報に関すること。
  - 16 消防統計に関すること。
  - 17 情報公開及び個人情報保護に関すること。
  - 18 消防予算、決算その他経理に関すること。
  - 19 物品の契約及び調達に関すること。
  - 20 情報システム及びデータ管理に関すること。
  - 21 消防財産の維持管理に関すること。
  - 22 その他他の課の所管に属さない事項に関すること。
- 消防総務課—総務係
- 1 災害予防基本計画の策定に関すること。
  - 2 災害予防対策の立案に関すること。
  - 3 消防法令の違反処理に関すること。
  - 4 火災等に係る訴訟事務に関すること。
  - 5 予防業務の総合調整に関すること。
  - 6 防火対象物等の火災予防対策に関すること。
  - 7 予防教育に関すること。
  - 8 住宅防火対策に関すること。
  - 9 自主防災組織の育成指導に関すること。
  - 10 婦人防火クラブ等に関すること。
  - 11 防災関係機関及び防災団体との連絡調整に関すること。
  - 12 防火管理者の育成に関すること。
  - 13 建築物の消防同意に関すること。
  - 14 消防用設備等の設置及び検査に関すること。
  - 15 防火対象物の表示及び公表に関すること。
  - 16 防火対象物の定期点検報告制度に関すること。
  - 17 ホテル、旅館等に係る意見書の交付に関すること。
  - 18 火災の原因及び損害状況の調査に関すること。
  - 19 予防広報に関すること。
  - 20 火災報告に関すること。
- 予 防 課 — 予 防 建 築 係

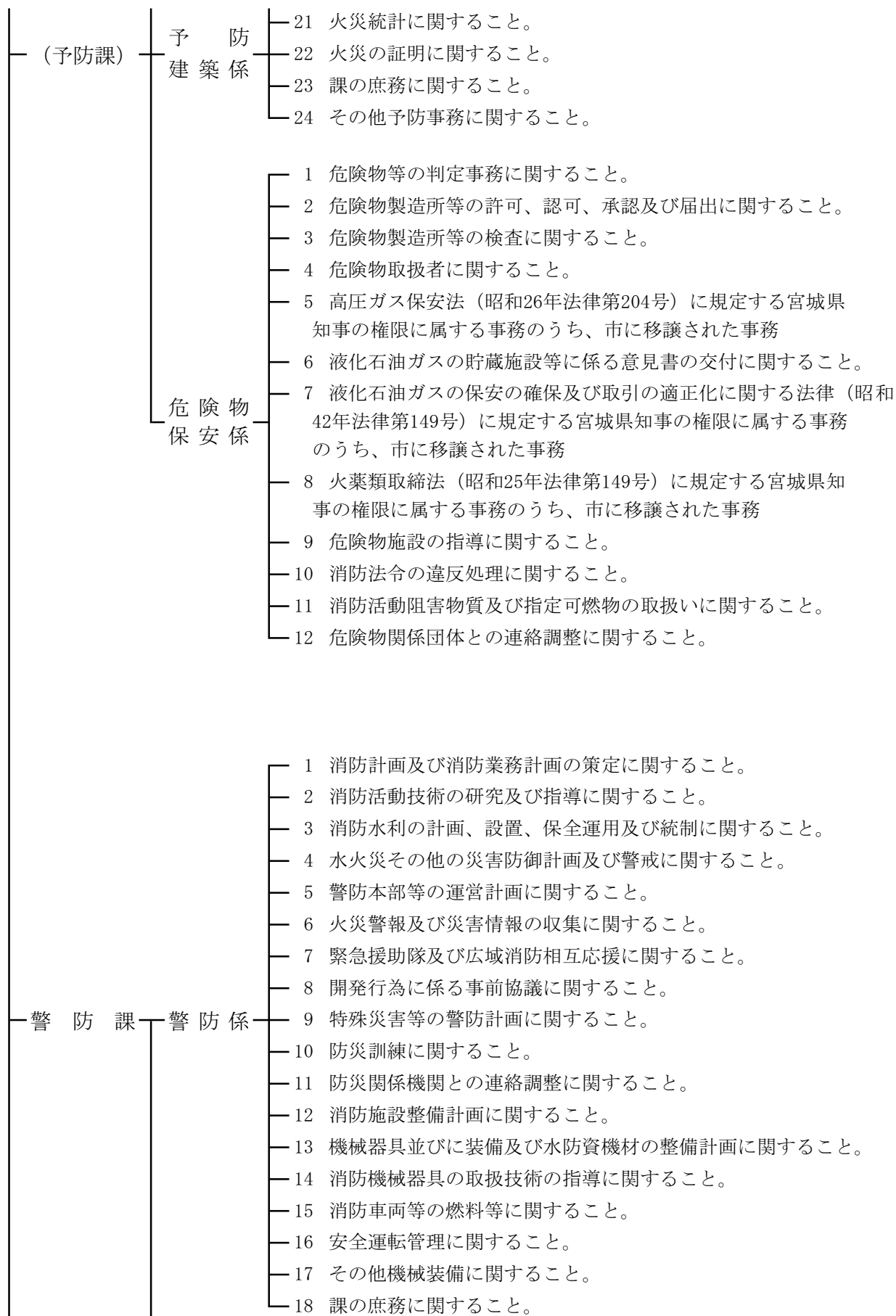



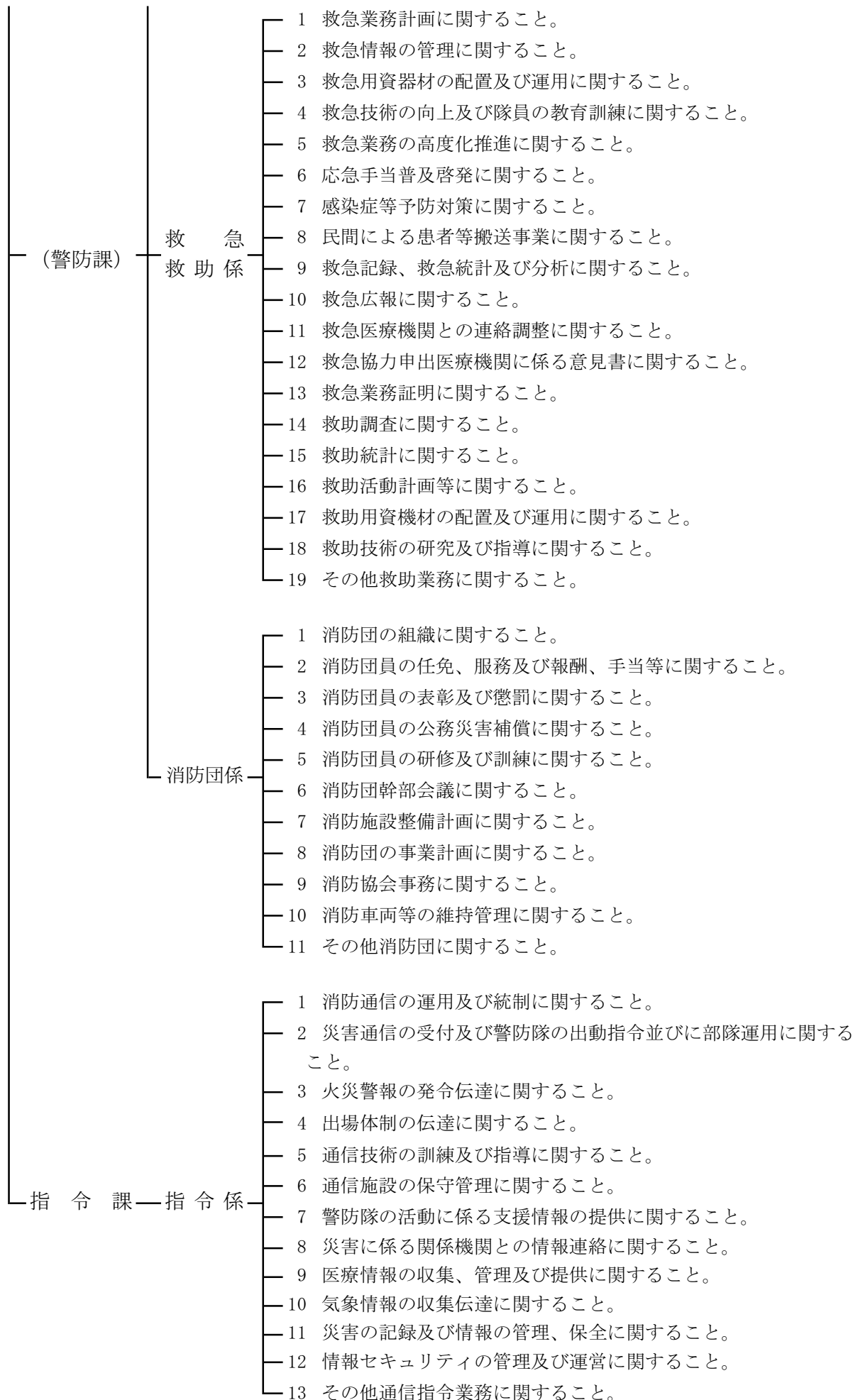

## 4 消防署事務分掌

### 消防署

#### 庶務係

- 1 署内事務事業等の調整に関する事。
- 2 署内の行事及び会議に関する事。
- 3 署の服務に関する事。
- 4 文書の収発及び管理に関する事。
- 5 署内物品の管理に関する事。
- 6 その他他の係に属さない事項に関する事。

#### 指導調査係

- 1 火災予防の指導に関する事。
- 2 火災予防思想の普及及び啓発に関する事。
- 3 住宅防火対策に関する事。
- 4 予防広報に関する事。
- 5 自衛消防組織の指導に関する事。
- 6 婦人防火クラブ等の指導に関する事。
- 7 自主防災組織の研修、訓練指導に関する事。
- 8 各種団体の防火指導に関する事。
- 9 防火相談に関する事。
- 10 文化財の防火指導に関する事。
- 11 防火対象物の立入検査に関する事。
- 12 危険物製造所等の立入検査に関する事。
- 13 高圧ガス保安法（昭和26年法律第204号）に規定する宮城県知事の権限に属する事務で市に移譲された事務のうち、次に掲げるもの。
  - ア 高圧ガス保安法第61条第1項の規定による報告の徴収
  - イ 高圧ガス保安法第62条第1項の規定による立入検査
- 14 液化石油ガスの保安の確保及び取引の適正化に関する法律（昭和42年法律第149号。以下「液石法」という。）に規定する宮城県知事の権限に属する事務で市に移譲された事務のうち、次に掲げるもの。
  - ア 液石法第38条の3の規定による届出の受理
  - イ 液石法第38条の10の規定による届出の受理
  - ウ 液石法第82条第1項の規定による報告の徴収（液化石油ガス器具等の製造又は輸入の事業を行う者に係るものを除く。）
  - エ 液石法第82条第2項の規定による報告の徴収
  - オ 液石法第83条第1項の規定による立入検査等（液化石油ガス器具等の製造又は輸入の事業に係るものを除く。）
  - カ 液石法第83条第3項の規定による立入検査等
  - キ 液石法第83条第4項の規定による立入検査
- 15 火薬類取締法（昭和25年法律第149号。以下「火取法」という。）に規定する宮城県知事の権限に属する事務で市に移譲された事務のうち、火取法第43条第1項の規定による立入検査
- 16 消防用設備等の点検報告に関する事。
- 17 防火対象物の定期点検報告制度に関する事。
- 18 消防法令の違反処理に関する事。
- 19 火災の原因及び損害の調査に関する事。
- 20 登米市火災予防条例（平成17年登米市条例第215号）に基づく事務に関する事。

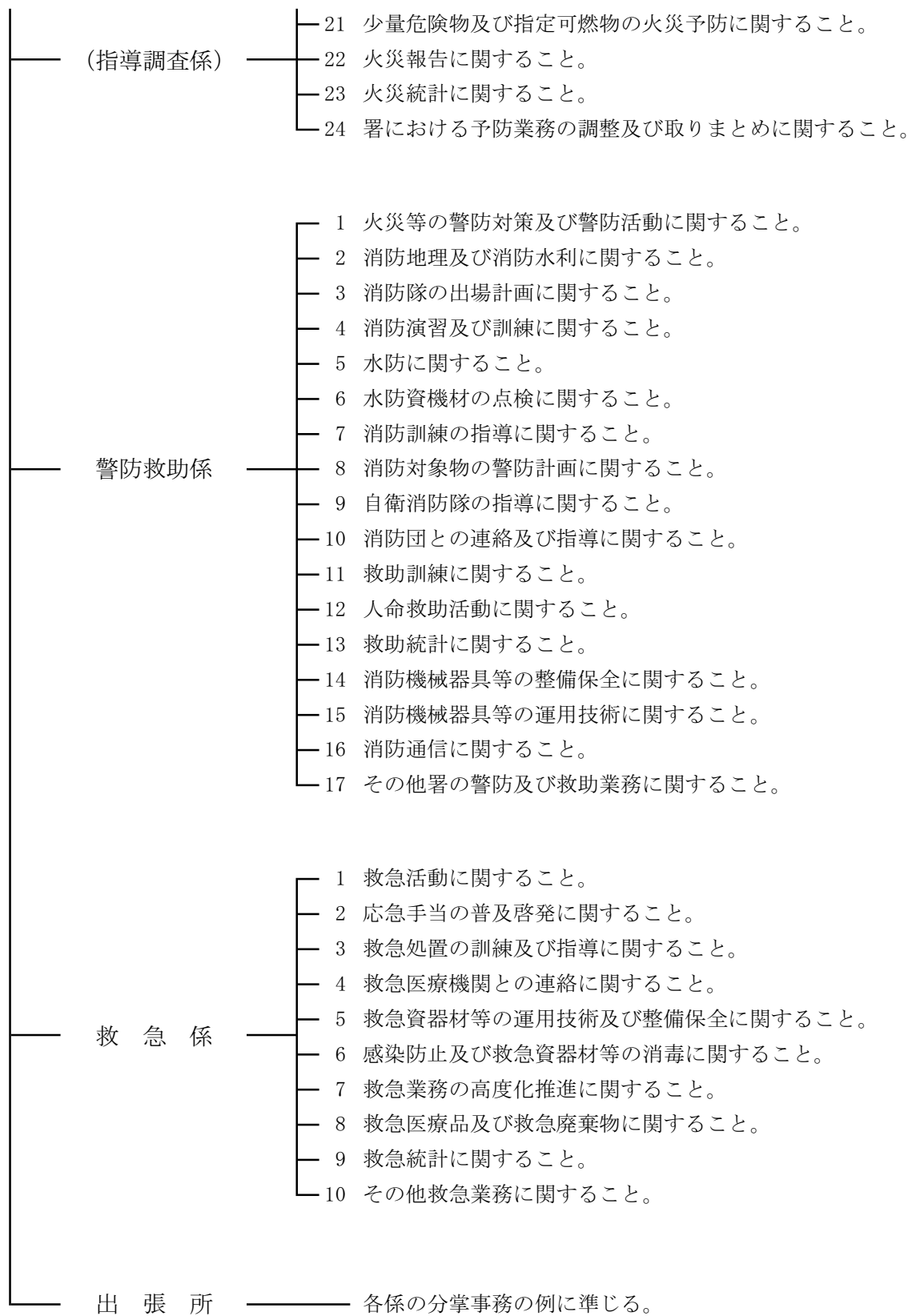

## 5 消防庁舎の現況

平成28年4月1日現在

署 所 別	所 在 地	建 物 構 造 (竣工年月)	建物延床面積	敷 地 面 積
消 防 本 部 消 防 署	登米市迫町森字平柳25番地  TEL 0220-22-0119 (代 表)  0220-22-3119 (消防総務課)  0220-22-1900 (予防課)  0220-22-1901 (警防課)  0220-22-1902 (指令課)  0220-22-2119 (消防署)  FAX 0220-22-4699 (本 部)  0220-22-1906 (指令課)  0220-22-1905 (消防署)	鉄筋コンクリート造 3階建 (平成19年12月)	4,120.56㎡	11,905.25㎡
東 出 張 所	登米市東和町錦織字小童子93番地19  TEL 0220-53-3119  FAX 0220-53-3119	木造一部鉄骨造 平屋建 (平成27年3月)	497.20㎡	2,000.61㎡
西 出 張 所	登米市南方町堤田38番地  TEL 0220-58-2119  FAX 0220-58-2119	木造一部鉄骨造 平屋建 (平成24年3月)	480.70㎡	1,700.24㎡
南 出 張 所	登米市豊里町十丁田1番地3  TEL 0225-76-4119  FAX 0225-76-4119	木造一部鉄骨造 平屋建 (平成26年3月)	496.38㎡	1,789.22㎡
北 出 張 所	登米市石越町南郷字愛宕81番地  TEL 0228-34-2119  FAX 0228-34-2119	木造一部鉄骨造 平屋建 (平成18年10月)	222.16㎡	石越総合支所 敷地内
津 山 出 張 所	登米市津山町柳津字谷木195番地 1  TEL 0225-68-3119  FAX 0225-68-3134	鉄骨造2階建 (平成27年6月)	497.47㎡	1,298.81㎡

## 6 消防職員数の現況

### (1) 職員の配置状況

平成28年4月1日現在（単位：人）

階級 所属等	消防監	消防司令長	消防司令	消防司令補	消防士長	消防副士長	消防士	事務員	計
消防本部	1	1							2
消防総務課			1		1			3	5
予防課		1		2	2	1			6
警防課		1	1	1	2	1		2	8
指令課		1	1	1	2	2	2		9
消防学校入校							2		2
宮城県防災航空隊 派遣							1		1
本部小計	1	4	3	4	7	4	5	5	33
消防署		2		11	4	5	21		43
東出張所			1	3	2	3	6		15
西出張所			1	3	2	3	6		15
南出張所			1	3	2	3	6		15
北出張所			1	3	2	4	5		15
津山出張所			1	3	2	3	6		15
署小計		2	5	26	14	21	50		118
合計	1	6	8	30	21	25	55	5	151

### (2) 階級別・勤続年数別消防吏員数

平成28年4月1日現在（単位：人）

勤続年数 階級	消防監	消防司令長	消防司令	消防司令補	消防士長	消防副士長	消防士	計
5年未満						1	37	38
5年以上10年未満					5	21	17	43
10年以上15年未満				2	12	4		18
15年以上20年未満				11	2			13
20年以上25年未満			1	16	2			19
25年以上30年未満			2					2
30年以上	1	6	5	1				13
合計	1	6	8	30	21	26	54	146

## (3) 階級別・年齢別消防吏員数

平成28年4月1日現在 (単位:人)

階級 年齢	消防監	消防 司令長	消防 司令	消防 司令補	消防 士長	消防 副士長	消防士	小計
18歳							2	2
19歳							5	5
20歳							6	6
21歳							7	7
22歳							4	4
23歳							7	7
24歳							12	12
25歳							7	7
26歳						6		6
27歳						4	3	7
28歳						7	1	8
29歳						7		7
30歳					1			1
31歳					4	1		5
32歳					3	1		4
33歳					5			5
34歳					4			4
35歳					1			1
36歳				3	1			4
37歳				2				2
38歳				4	1			5
39歳				4	1			5
40歳				4				4
41歳				5				5
42歳				3				3
43歳				4				4
44歳								
45歳			1					1
46歳			1					1
47歳								
48歳			1					1
49歳			1					1
50歳								
51歳								
52歳								
53歳		1	2					3
54歳								
55歳		1						1
56歳		3						3
57歳		1		1				2
58歳	1		2					3
59歳								
合 計	1	6	8	30	21	26	54	146
平均年齢	58	56	51	40	33	28	23	32

## 7 職員研修実施状況

平成27年4月1日～平成28年3月31日

消防大学校・消防学校	人数	市町村職員研修所	人数	資格取得研修等	人数
警防科(消防大学校)	1	一般職員研修Ⅰ	1	救急救命士	2
予防査察科(消防学校)	1	監督者研修Ⅰ	2	救急救命士就業前研修	2
特殊災害科(消防学校)	1	クレーム対応研修	2	救急救命士再教育	11
火災調査科(消防学校)	1	折衝力・交渉力・プレゼン研修	1	気管挿管病院実習	1
初級幹部科(消防学校)	1	民法研修	1	特別管理産業廃棄物管理責任者	1
中級幹部科(消防学校)	1			小型船舶操縦士試験講習	2
上級幹部科(消防学校)	1			玉掛け技能講習	2
指揮隊長教育講習(消防学校)	1			小型移動式クレーン運転技能講習	2
救急救命士再教育講習(消防学校)	2			酸素欠乏・硫化水素危険作業主任者技能講習	1
救急救命士処置拡大講習(消防学校)	2			第1種衛生管理者免許	2
初任総合教育(消防学校)	10			第1種中型自動車運転免許	3

## 8 職員の表彰

(単位：人)

区 分		年 度	27年度	26年度	25年度	24年度	23年度 以 前	計
叙 位 ・ 叙 勲			1	4	2	3	12	22
消防庁長官	功 勞 賞						1	1
	永年勤続功労章		3	2	3	1	29	38
知 事	功 勞 賞			1			4	5
	永年勤続章		5	2	4	3	111	125
消 防 長					5		89	94
日本消防協会 会長	功 績 章							
	精 績 章						8	8
	勤 続 章		1		3	3	99	106
宮城県消防協会 会長	功 績 章		2	2	2	1	48	55
	永年勤続章			1	1		99	101
	勤 続 章		5	3	4	3	94	109
	表 彰 状		4	4	3	4	125	140
消 防 長 会 長	永年勤続功労章(20年)		4	5	3	4	104	120
	永年勤続功労章(25年)						94	94
	永年勤続功労章(30年)			1			64	65
	永年勤続功労章(35年)						16	16
	永年勤続功労章(40年)					8	13	21
	東北支部長永年勤続		4	5	3	4	97	113
合 計			29	30	33	34	1,107	1,233

# Ⅲ 予 防

- 1 防火対象物予防査察実施状況
- 2 消防用設備等設置状況（棟別）
- 3 防火管理者実態状況
- 4 防火管理に関する講習会実施状況
- 5 防火規制の状況（150㎡以上）
- 6 火災予防条例に基づく届出状況
- 7 町別・建築同意事務処理状況
- 8 用途別・建築同意事務処理状況
- 9 危険物
  - (1) 町別危険物製造所等の現況
  - (2) 数量別製造所等の状況
  - (3) 申請・届出の状況
  - (4) 権限移譲事務の処理状況
- 10 民間防火組織の状況
- 11 講習会の実施状況



# 1 防火対象物予防査察実施状況

平成27年4月1日～平成28年3月31日

防火対象物区分 項目			第1種			第2種			第3種		
			対象物数	査察件数	査察人員数	対象物数	査察件数	査察人員数	対象物数	査察件数	査察人員数
1	イ	映画館・観覧場	5	5	18						
	ロ	公会堂・集会場	52	46	153	113	17	47	1		
2	イ	キャバレー・ナイトクラブ				1					
	ロ	遊技場	16	16	47						
	ハニ	風俗営業等 カラオケボックス等	2	2	9						
3	イ	料理店									
	ロ	飲食店	33	29	93	55	33	89	14	2	6
4		百貨店・マーケット	89	80	157	38	24	59	47	7	19
5	イ	旅館・ホテル	16	15	54	2	1	2	4	3	9
	ロ	寄宿舎・共同住宅	8	5	16				252	1	5
6	イ	病院・診療所	16	15	45				33	4	9
	ロ	養護老人ホーム・知的障害施設等	34	32	108				2	1	5
	ハ	老人サービス・保育所等	43	39	118	6	6	14	22	7	23
	ニ	幼稚園・特別支援学校	15	15	45						
7		学校等	37	36	155				1		
8		図書館等	4	4	12	4	4	12			
9	イ	蒸気浴場・熱気浴場				1	1	3	1		
	ロ	公衆浴場	1	1	5						
10		車両の停車場				1			1	1	4
11		神社・寺院・教会	22	19	52	7	5	13	14	2	5
12	イ	工場・作業場	20	18	76	1			407	59	207
	ロ	映画・テレビスタジオ									
13	イ	自動車車庫又は駐車場							9	2	6
	ロ	飛行機・回転翼機の格納庫									
14		倉庫							173	20	62
15		前各号に該当しない事業所	48	39	94	8	5	17	213	27	77
16	イ	特定用途混在対象物	105	78	281	22	11	27	55	7	18
	ロ	一般用途混在対象物	7	7	27				57	5	16
17		重要文化財等	1	1	2	2	1	3	8	2	6
査察実施率 (%)			77.5%			13.0%			5.7%		
合計			574	502	1,567	261	108	286	1,314	150	477

## 2 消防用設備等設置状況（棟別）

平成28年3月31日現在（単位：棟）

防火対象物区分		種別	屋内 消火栓 設備	ス プ リ ン ク ラ ー 設 備	屋 外 消 火 栓 設 備	自 動 火 災 報 知 設 備	漏 電 火 災 警 報 器	非 常 警 報 設 備	避 難 器 具	誘 導 灯
1	イ	映 画 館 ・ 観 覧 場	2			4		4	1	5
	ロ	公 会 堂 ・ 集 会 場	13			69	7	84	5	98
2	イ	キャバレー・ナイトクラブ						1		1
	ロ	遊 技 場	2			16		10	1	16
	ハ ニ	風 俗 営 業 等 カ ラ オ ケ ボ ッ ク ス 等				2			1	2
3	イ	料 理 店								
	ロ	飲 食 店	2			33	5	33	9	91
4		百 貨 店 ・ マ ー ケ ッ ト	11	3	1	99		34	3	165
5	イ	旅 館 ・ ホ テ ル	4			18	1	6	3	19
	ロ	寄 宿 舎 ・ 共 同 住 宅				4	5	5	23	2
6	イ	病 院 ・ 診 療 所	8	5		34	1	7	8	54
	ロ	養護老人ホーム・知的障害施設等	9	41		50		5	2	52
	ハ	老人ディサービス・保育所等	1			52	3	11	5	77
	ニ	幼 稚 園 ・ 特 別 支 援 学 校	2			17	3	2	1	12
7		学 校 等	60		1	69		29	21	25
8		図 書 館 等	1			4		6	1	4
9	イ	蒸 気 浴 場 ・ 熱 気 浴 場				1		1		2
	ロ	公 衆 浴 場				1				1
10		車 両 の 停 車 場						2		
11		神 社 ・ 寺 院 ・ 教 会	2			3	4	25		2
12	イ	工 場 ・ 作 業 場	50		10	175	8	4		55
	ロ	映 画 ・ テ レ ビ ス タ ジ オ								
13	イ	自 動 車 車 庫 又 は 駐 車 場				1				3
	ロ	飛 行 機 ・ 回 転 翼 機 の 格 納 庫								
14		倉 庫	23		2	93				63
15		前各号に該当しない事業所	13			56	1	42	8	110
16	イ	特 定 用 途 混 在 対 象 物	6	1		75	2	22	16	104
	ロ	一 般 用 途 混 在 対 象 物	4			17	1	2		11
17		重 要 文 化 財 等				9		1		
合 計			213	50	14	902	41	336	108	974

### 3 防火管理者実態状況

平成28年3月31日現在（単位：件）

防火対象物区分		項 目	対象物数	選 任 数	消 防 計 画	消 防 訓 練 実施回数
1	イ	映 画 館 ・ 観 覧 場	5	5	5	6
	ロ	公 会 堂 ・ 集 会 場	165	160	145	101
2	イ	キャバレー・ナイトクラブ	1	1	1	
	ロ	遊 技 場	16	16	16	23
	ハ	風 俗 営 業 等				
	ニ	カ ラ オ ケ ボ ッ ク ス 等	2	2	1	
3	イ	料 理 店				
	ロ	飲 食 店	88	79	76	52
4		百 貨 店 ・ マ ー ケ ッ ト	127	124	115	109
5	イ	旅 館 ・ ホ テ ル	18	18	18	22
	ロ	寄 宿 舎 ・ 共 同 住 宅	8	8	4	
6	イ	病 院 ・ 診 療 所	16	16	16	19
	ロ	養護老人ホーム・知的障害施設等	34	34	34	92
	ハ	老人デイサービス・保育所等	49	48	48	117
	ニ	幼 稚 園 ・ 特 別 支 援 学 校	15	15	15	51
7		学 校 等	37	37	37	54
8		図 書 館 等	8	8	8	4
9	イ	蒸 気 浴 場 ・ 熱 気 浴 場	1	1	1	1
	ロ	公 衆 浴 場	1	1	1	
10		車 両 の 停 車 場	1	1		
11		神 社 ・ 寺 院 ・ 教 会	29	28	26	20
12	イ	工 場 ・ 作 業 場	21	21	21	30
	ロ	映 画 ・ テ レ ビ ス タ ジ オ				
13	イ	自 動 車 車 庫 又 は 駐 車 場				
	ロ	飛 行 機 ・ 回 転 翼 機 の 格 納 庫				
14		倉 庫				
15		前各号に該当しない事業所	56	56	56	55
16	イ	特 定 用 途 混 在 対 象 物	127	120	113	90
	ロ	一 般 用 途 混 在 対 象 物	7	7	7	8
17		重 要 文 化 財 等	3	3	3	2
合 計			835	809	767	856

※消防訓練については、平成27年度中の実施件数

#### 4 防火管理に関する講習会実施状況

(単位：人)

開催年度	27年	26年	25年	24年	23年	昭和47年～平成27年
甲種防火管理新規講習修了人員数	127	131	145	102	118	4,104
甲種防火管理再講習修了人員数	20	20	21	13	21	182

#### 5 防災規制の状況 (150㎡以上)

平成27年4月1日～平成28年3月31日 (単位：件)

使用状況区分 防火防火対象物区分		防火防火対象物等の数	1 カーテン等			2 じゅうたん等			
			イ 防火対象物品を使用		ロ 防火対象物品未使用	イ 防火対象物品を使用		ロ 防火対象物品未使用	
			防火物品	全部又は一部		防火物品	全部又は一部		
1	イ	映画館・観覧場	8	3	5	1		7	
	ロ	公会堂・集会場	151	110	5	35	37	2	110
2	イ	キャバレー・ナイトクラブ	1			1			1
	ロ	遊技場	16	4		12	9		7
	ハ	風俗営業等							
	ニ	カラオケボックス等	2	1		1	1		1
3	イ	料理店							
	ロ	飲食店	80	46	8	25	27	8	43
4		百貨店・マーケット	180	87	7	86	15	3	161
5	イ	旅館・ホテル	21	19	2	11	15		5
6	イ	病院・診療所	55	49		4	24		30
	ロ	養護老人ホーム・知的障害施設等	54	50	2	1	19	1	33
	ハ	老人サービス・保育所等	78	67	4	6	27	2	48
	ニ	幼稚園・特別支援学校	19	14	2	3	3	2	14
9	イ	蒸気浴場・熱気浴場	3	1	1	1	1		2
12	ロ	映画・テレビスタジオ							
16	イ	特定用途混在対象物	175	107	14	52	38	7	126
		工事中の建築物等							
合計			843	558	45	243	217	25	588

## 6 火災予防条例に基づく届出状況

(単位：件)

件名	27年度	26年度	25年度
禁止行為の解除承認申請	8	4	4
防火対象物使用（変更）届	49	51	56
炉 届		3	
厨房設備 届			
温風暖房機 届		1	1
給湯湯沸設備 届	2	3	6
乾燥設備 届	3	2	2
サウナ設備 届			
ヒートポンプ冷暖房設置 届			
火花を生ずる設備 届			
放電加工機 届			
変電設備 届	13	12	18
発電設備 届	4	7	12
蓄電池設備 届	7	19	13
ネオン管灯設備 届			
水素ガスを充てんする気球			
火災とまぎらわしい煙等 届	399	383	212
煙火打上げ等 届	134	141	135
催物開催 届	2	4	4
水道断減水 届	5	10	8
道路工事 届	209	210	206
露店等の開設 届	74	51	
指定洞道等 届			
少量危険物貯蔵取扱 届	32	26	44
少量危険物貯蔵取扱廃止 届	1	5	11
指定可燃物貯蔵取扱 届	9	2	4
指定可燃物貯蔵取扱廃止 届			
合計	951	934	736

## 7 町別・建築同意事務処理状況

平成27年4月1日～平成28年3月31日（単位：件）

工事種別	迫町	登米町	東和町	中田町	豊里町	米山町	石越町	南方町	津山町	計
新築	39	10	9	40	9	10	5	15	2	139
増築	3	1		1			1	4		10
改築										
その他	12	1	1	8	1					23
合計	54	12	10	49	10	10	6	19	2	172

## 8 用途別・建築同意事務処理状況

平成27年4月1日～平成28年3月31日（単位：件）

防火対象物区分		工事種別	新 築	増 築	改 築	その他	計
1	イ	映 画 館 ・ 観 覧 場					
	ロ	公 会 堂 ・ 集 会 場	2				2
2	イ	キ ャ バ レ ー ・ ナ イ ト ク ラ ブ					
	ロ	遊 技 場					
	ハ	風 俗 営 業 等					
	ニ	カ ラ オ ケ ボ ッ ク ス 等					
3	イ	料 理 店					
	ロ	飲 食 店	1	1			2
4		百 貨 店 ・ マ ー ケ ッ ト	8				8
5	イ	旅 館 ・ ホ テ ル				1	1
	ロ	寄 宿 舎 ・ 共 同 住 宅	4				4
6	イ	病 院 ・ 診 療 所	3	1			4
	ロ	養 護 老 人 ホ ー ム ・ 知 的 障 害 施 設 等	4			1	5
	ハ	老 人 デ ィ サ ー ビ ス ・ 保 育 所 等	2			1	3
	ニ	幼 稚 園 ・ 特 別 支 援 学 校					
7		学 校 等	1				1
8		図 書 館 等					
9	イ	蒸 気 浴 場 ・ 熱 気 浴 場					
	ロ	公 衆 浴 場					
10		車 両 の 停 車 場					
11		神 社 ・ 寺 院 ・ 教 会	1			1	2
12	イ	工 場 ・ 作 業 場	11	4		2	17
	ロ	映 画 ・ テ レ ビ ス タ ジ オ					
13	イ	自 動 車 車 庫 又 は 駐 車 場	1				1
	ロ	飛 行 機 ・ 回 転 翼 機 の 格 納 庫					
14		倉 庫	12				12
15		前 各 号 に 該 当 し な い 事 業 所	24			2	26
16	イ	特 定 用 途 混 在 対 象 物	6			1	7
	ロ	一 般 用 途 混 在 対 象 物	1				1
17		重 要 文 化 財 等					
そ の 他			58	4		14	76
合 計			139	10		23	172

## 9 危険物

### (1) 町別危険物製造所等の現況

平成28年3月31日現在 (単位: 件)

製造所等の別 町 別	貯 蔵 所						取 扱 所			計
	屋 貯 蔵 内 所	屋 貯 外 タ 蔵 ン ク 所	屋 貯 内 タ 蔵 ン ク 所	地 貯 下 タ 蔵 ン ク 所	移 貯 動 タ 蔵 ン ク 所	屋 貯 蔵 外 所	給 油 取 扱 所	自 家 用	一 般 取 扱 所	
迫 町	9	8		26	19		18	6	16	96
登 米 町	1	1		7	9		5	1	4	27
東 和 町	2	5		7	12	1	5	2	5	37
中 田 町	5	6	3	12	19	1	11	3	17	74
豊 里 町	2	1	1	7	12		6	1	2	31
米 山 町	1	4		7	8		5		2	27
石 越 町		2		4	4		2		3	15
南 方 町	2	5	1	6	4		7	2	6	31
津 山 町				4	5	1	2	1	2	14
合 計	22	32	5	80	92	3	61	16	57	352

※製造所等の数は、基準日時点において完成検査済証を交付し、廃止届出を受理していない施設をいう。

### (2) 数量別製造所等の状況

平成28年3月31日現在 (単位: 件)

製造所等の別 区 分	貯 蔵 所						取 扱 所			計
	屋 貯 蔵 内 所	屋 貯 外 タ 蔵 ン ク 所	屋 貯 内 タ 蔵 ン ク 所	地 貯 下 タ 蔵 ン ク 所	移 貯 動 タ 蔵 ン ク 所	屋 貯 蔵 外 所	給 油 取 扱 所	自 家 用	一 般 取 扱 所	
5 倍 以 下	9	22	2	47	91	2	2	2	23	198
5 倍 を 超 え 10 倍 以 下	10	6	3	17			2	2	17	55
10 倍 を 超 え 50 倍 以 下	3	4		11	1	1	14	12	17	51
50 倍 を 超 え 100 倍 以 下				5			11			16
100 倍 を 超 え 150 倍 以 下							14			14
150 倍 を 超 え 200 倍 以 下							10			10
200 倍 を 超 え る も の							8			8
合 計	22	32	5	80	92	3	61	16	57	352

(3) 申請・届出の状況

平成27年4月1日～平成28年3月31日 (単位：件)

区分	貯蔵所						取扱所		計
	屋貯蔵 内所	屋貯蔵 外所	屋貯蔵 内所	地貯蔵 下所	移貯蔵 動所	屋貯蔵 外所	給油 取扱所	一般 取扱所	
設置許可申請				1	6			2	9
変更許可申請				2	3		5	1	11
仮使用承認申請				2			4		6
完成検査申請	1			3	9		5	2	20
予防規程認可申請							4		4
譲渡引渡届出				1	5		1	1	8
品名・数量・倍数変更届出	3				1		1		5
廃止届出	2			1	4		2	1	10
保安監督者選任解任届出	3	2	1				9	2	17
氏名等変更届出	1	2	1	7	1		1	4	17
軽微な変更届出	2	5		1	4		15	4	31
その他			1	3	1		4	2	11
仮貯蔵・仮取扱承認申請									2
合計	12	9	3	21	34		51	19	151



(4) 権限移譲事務の処理状況

平成27年4月1日～平成28年3月31日 (単位: 件)

区分 \ 町別		迫	登	東	中	豊	米	石	南	津	計
		町	米	和	田	里	山	越	方	山	
高保法	許可申請	1			2						3
	完成検査申請	1			2						3
	届出等	23		1	19	8	5				56
	立入検査	5		3	4	1	2		1		16
	小計	30		4	27	9	7		1		78
液石法	許可申請										
	完成検査申請										
	保安検査申請										
	認定・認可申請				1						1
	届出等	16	8	9	23	4	5	4	4	11	84
	立入検査	2	4		2			2	2	3	15
小計	18	12	9	26	4	5	6	6	14	100	
火取法	許可等申請	5	2	9	4		2	1		6	29
	保安検査申請			2	1					1	4
	届出等	5	1	25	6					5	42
	立入検査	6	1	5	5	1	1	1		4	24
	小計	16	4	41	16	1	3	2		16	99
合計		64	16	54	69	14	15	8	7	30	277

※用語説明

高保法・・・高圧ガス保安法

液石法・・・液化石油ガスの保安の確保及び取引の適正化に関する法律

火取法・・・火薬類取締法

10 民間防火組織の状況

平成28年3月31日現在

クラブ名	クラブ数	クラブ員数
幼年消防クラブ	28	1,478
少年消防クラブ	6	1,255
婦人防火クラブ	37	19,250
高齢者防火クラブ	1	967

11 講習会の実施状況

平成27年4月1日～平成28年3月31日

講習種別	実施回数	受講人員
自主防災講習会	67	2,593
防火講習会	48	1,350
その他の講習会	2	57

# IV 警防・救助

- 1 消防力の現況
  - (1) 消防本部・消防署車両現況
  - (2) 消防水利の現況
- 2 消防本部・消防署車両配備一覧表
- 3 消防資機材保有状況
- 4 消防隊出場状況
- 5 消防団組織図
- 6 消防団の現況
- 7 消防団員の構成
- 8 消防団員の年齢構成
- 9 消防団員の職業構成
- 10 消防団員の報酬等
  - (1) 報酬
  - (2) 出動手当
- 11 消防団車両の状況
- 12 消防団月別火災出動状況
- 13 消防団等指導状況

# 1 消防力の現況

## (1) 消防本部・消防署車両現況

平成28年3月31日現在 (単位：台)

車両名 所属名	消 防 本 部	消 防 署	東 出 張 所	西 出 張 所	南 出 張 所	北 出 張 所	津 山 出 張 所	計
	消 防 ポ ン プ 自 動 車		1	1	1	1	1	1
水槽付消防ポンプ自動車		2						2
化学消防ポンプ車		1						1
救 助 工 作 車		1						1
高規格救急自動車		3	1	1	1	1	1	8
資 機 材 搬 送 車		3						3
指 揮 車		1						1
防 災 指 導 車		1						1
広 報 連 絡 車	5	1	1	1	1	1	1	11
連 絡 車	2							2
合 計	7	14	3	3	3	3	3	36

## (2) 消防水利の現況

平成28年3月31日現在 (単位：基、箇所)

区分 町名	公設消防水利					私設消防水利	
	消 火 栓		貯 水 槽		そ の 他	消 火 栓	貯 水 槽 (40m <sup>3</sup> 以上)
	地下式	地上式	40m <sup>3</sup> 以上	20m <sup>3</sup> 以上 40m <sup>3</sup> 未満			
迫 町	116	118	192	6	6		5
登米町	30	2	71	16	2		
東和町	18	17	149	4	4		
中田町	32	53	147	128	6		2
豊里町	19	40	94		1	2	2
米山町	19	15	75	102	4	1	
石越町	9	22	93		2		
南方町	5	16	122	3	4		5
津山町	17	3	81	5	8		
合 計	265	286	1,024	264	37	3	14

## 2 消防本部・消防署車両配備一覧表

所属	車両種別 (車両名称)	登録番号	購入年月日	車名・車両形式等	備考
消防総務課	連絡車 (総務連絡車)	宮城502 な 85-75	平20. 5. 9	トヨタ アリオ	高田商店寄贈車
	連絡車1台 計1台				
予防課	広報連絡車 (ちょうさ1)	宮城88 そ 68-14	平10. 1. 7	日産 キャラバン	
	連絡車 (予防連絡車)	宮城480 い 82-67	平18. 1. 13	三菱 ミニキャブ	
	広報連絡車1台、連絡車1台 計2台				
警防課	広報連絡車 (とめしょうぼう31)	宮城502 ゆ 41-17	平25. 3. 14	日産 セレナ	原子力防災用車両 県貸与
	広報連絡車 (とめしょうぼう32)	宮城800 せ 20-06	平19. 10. 31	ダイハツ ビーゴ	
	広報連絡車 (消防団広報車)	宮城880 あ 723	平21. 1. 29	日産 クリッパー	日本消防協会寄贈車
	広報連絡車 (消防団広報車)	宮城880 あ 16-10	平25. 7. 25	日産 クリッパー	宮石運輸寄贈車
	広報連絡車4台 計4台				
消防署	水槽付消防ポンプ車 (とめしょうぼう1)	宮城800 は 22-16	平25. 1. 21	日野 レンジャー 水1-B型	CAFS装置 水槽1500ℓ 動力式ホースカー
	消防ポンプ車 (とめしょうぼう2)	宮城800 せ 39-08	平22. 3. 4	日野 デュトロ C D-I型	CAFS装置 水槽600ℓ 動力式ホースカー
	水槽付消防ポンプ車 (とめすいそう1)	宮城800 は 15-90	平20. 2. 26	日野 プロファイア 水II型	水槽5100ℓ 乗用式ホースカー
	化学消防ポンプ車 (とめかがく1)	宮城800 は 829	平15. 2. 19	三菱 ファイター I型	水槽1700ℓ 乗用式ホースカー
	救助工作車 (とめきゅうじょ1)	宮城800 は 17-67	平21. 12. 15	日野 レンジャー II型	クレーン2.9t 発電照明600W×4灯 ウインチ前5t・後10t
	資機材搬送車 (とめはんそう1)	宮城800 さ 99-10	平13. 8. 3	日野 デュトロ	
	高規格救急車 (とめきゅうきゅう1)	宮城800 せ 75-21	平25. 3. 1	トヨタ ハイメディック	J A共済寄贈車
	高規格救急車 (とめきゅうきゅう2)	宮城800 せ 21-32	平19. 12. 19	トヨタ ハイメディック	
	高規格救急車 (とめきゅうきゅう8)	宮城800 せ 30-81	平21. 2. 28	トヨタ ハイメディック	
	指揮車 (とめしき1)	宮城800 そ 292	平27. 11. 26	トヨタ レジアスエース	
	多目的搬送車 (とめしょうぼう38)	宮城80 あ 21-76	平 9. 3. 3	ホンダ アタック	
	広報連絡車 (とめしょうぼう39)	宮城41 ひ 24-15	平14. 10. 29	ホンダ アクティ	
	消火・通報訓練指導車 (けすぞうくん)	宮城100 す 90-74	平16. 8. 6	マツダ タイタン	日本宝くじ協会寄贈車
	資機材搬送車 (ポートトレーラー)	宮城800 る 11-19	平27. 11. 26	ソレス F W 17	
消防ポンプ車1台、水槽付消防ポンプ車2台、化学消防ポンプ車2台、救助工作車1台、高規格救急車3台 指揮車1台、資機材搬送車2台、多目的搬送車1台、広報連絡車1台、消火・通報訓練指導車1台 計14台					

所属	車両種別 (車両名称)	登録番号	購入年月日	車名・車両形式等	備考
東出張所	消防ポンプ車 (とめしょうぼう3)	宮城800 せ 62-52	平24. 3. 19	日 野 デュトロロ C D - I 型	CAFS装置 水槽6000 動力式ホースカー
	高規格救急車 (とめきゅうきゅう3)	宮城800 せ 95-21	平27. 1. 19	トヨタ ハイメディック	
	広報連絡車 (とめしょうぼう33)	宮城880 あ 11-81	平26. 10. 21	スズキ エブリイ	
	消防ポンプ車1台、高規格救急車1台、広報連絡車1台 計3台				
西出張所	消防ポンプ車 (とめしょうぼう5)	宮城800 せ 84-99	平25. 12. 17	日 野 デュトロロ C D - I 型	CAFS装置 水槽6000 動力式ホースカー
	高規格救急車 (とめきゅうきゅう5)	宮城800 せ 73-60	平25. 1. 7	トヨタ ハイメディック	ウジェスパー寄贈車
	広報連絡車 (とめしょうぼう35)	宮城880 あ 20-43	平27. 12. 18	ダイハツ ハイゼットカーゴ	
	消防ポンプ車1台、高規格救急車1台、広報連絡車1台 計3台				
南出張所	消防ポンプ車 (とめしょうぼう4)	宮城800 せ 37-05	平21. 12. 11	日 野 デュトロロ C D - I 型	CAFS装置 水槽6000 動力式ホースカー
	高規格救急車 (とめきゅうきゅう4)	宮城800 せ 39-70	平22. 3. 25	トヨタ ハイメディック	
	広報連絡車 (とめしょうぼう34)	宮城880 あ 16-92	平26. 2. 19	ダイハツ ハイゼットカーゴ	
	消防ポンプ車1台、高規格救急車1台、広報連絡車1台 計3台				
北出張所	消防ポンプ車 (とめしょうぼう6)	宮城800 せ 94-36	平26. 12. 8	日 野 デュトロロ C D - I 型	CAFS装置 水槽6000 動力式ホースカー
	高規格救急車 (とめきゅうきゅう6)	宮城800 せ 27-67	平20. 9. 18	トヨタ ハイメディック	
	広報連絡車 (とめしょうぼう36)	宮城880 あ 14-69	平24. 11. 20	三 菱 ミニキャブ	
	消防ポンプ車1台、高規格救急車1台、広報連絡車1台 計3台				
津山出張所	消防ポンプ車 (とめしょうぼう7)	宮城830 の 119	平15. 11. 26	三 菱 キャンター C D - I 型	手引きホースカー
	高規格救急車 (とめきゅうきゅう7)	宮城800 せ 29-70	平20. 12. 16	トヨタ ハイメディック	日本損害保険協会寄贈車
	広報連絡車 (とめしょうぼう37)	宮城830 さ 119	平10. 6. 8	トヨタ ハイラックス	
	消防ポンプ車1台、高規格救急車1台、広報連絡車1台 計3台				
総計	消防ポンプ車6台、水槽付消防ポンプ車2台、化学消防ポンプ車1台、救助工作車1台 高規格救急車8台、指揮車1台、資機材搬送車2台、多目的搬送車1台、広報連絡車11台 連絡車2台、消火・通報訓練指導車1台 総計36台				

### 3 消防資機材保有状況

種 別		消防署	東出張所	西出張所	南出張所	北出張所	津山出張所	計
放水器具	6.5ミリホース	121	40	40	40	40	40	321
	5.0ミリホース	102	20	20	20	20	20	202
	手引きホースカー						1	1
	動力式ホースカー	2	1	1	1	1		6
	乗用式ホースカー	2						2
	フォグガン						1	1
	プロジェクトガン	2						2
	無反動ノズル							
	ディフェンスノズル							
	ガンタイプノズル	5	2	2	2	2		13
	放水銃	3						3
	発泡ノズル低発泡ノズル	2						2
	ウォーターチャージャー	2						2
	背負式散水装置	40	5	5	5	5	5	65
救助器具	チタン製かぎ付はしご	2						2
	アルミ合金製三連はしご	1						1
	チタン製三連はしご	2					1	3
	鋼管製三連はしご	2	1	1	1	1		6
	空気式救助マット	1						1
	マット型空気ジャッキ	2						2
	空気式救命索発射銃	1						1
	可搬式ウィンチ	3					1	4
	マンホール救助器具	1						1
	車両積載発電機	7	1	1	1	1	1	12
	その他発電機	11						11
	バスケットストレッチャー	2						2
	簡易画像探査機	1						1
	工業用内視鏡	1						1
	エアータント	2						2
	救命ボートゴム製	1						1
	救命ボートアルミ製	1						1
	船外機	2						2
	救命胴衣	33	6	6	6	6	5	62
	破壊器具	大型油圧式スプレッダー	1					
大型油圧式カッター		1						1
油圧式ラムシリンダー		1						1
油圧式コンビツール		1					1	2
充電式油圧救助器具		1						1
エンジンカッター		7					1	8
チェーンソー		8	1	1	1	1	1	13
エアーツー		1						1
エアークッター		1						1
削岩機		1						1
ハンマードリル(充電式含む)		2						2
充電式レンプロソー		1						1
鉄線鋏		7	1	1	1	1	1	12
ガス溶断機								
万能斧		7	2	1	2	2	1	15
携帯用コンクリート破砕機		1						1
測定器具	可燃性ガス測定器	2						2
	有毒性ガス測定器	1						1
	放射線測定器	17	1	1	1	1	1	22
	ポケット型線量計	31						31
	酸素濃度測定器	1					1	2
	ピットゲージ	1						1
ロープ張力計	1						1	
消火薬剤	スーパーフォーム	17						17
	メガフォーム	5						5
	エクステン	3						3
	CAFSミラクルフォームα	31	3	3	3	3		43

種 別		消防署	東出張所	西出張所	南出張所	北出張所	津山出張所	計
隊員保護・特殊災害器具	陽圧式化学防護服	6						6
	耐電用防護服（上下）	3						3
	耐電長靴	3						3
	耐電用手袋	3						3
	耐電用ヘルメット	3						3
	防毒マスク	26					3	29
	空気呼吸器	40	3	3	3	3	3	55
	空気呼吸器用ボンベ	58	6	6	6	6	6	88
	酸素呼吸器	5						5
	酸素呼吸器用ボンベ	10						10
	簡易呼吸器	2						2
	空気充填機	1						1
	送排風機	2						2
	防塵マスク	30	9	15	8	16	19	97
	除染シャワー	1						1
	除染噴霧器	1						1
	ステンレス密閉容器	1						1
林野火災用器具	組立水槽（5㎡）	2						2
	下刈鎌	19						19
	ナタ	68						68
	スコップ	86						86
	唐ぐわ	23						23
油処理剤	油吸着マット	873	50	50	50	50	50	1,123
	ゲル化剤（6kg入）	2						2
	路面油吸着剤	14	3	3	3	3	3	29
	水面油吸着剤	616						616
	用水路用フェンス(1m)							
救急資機材	気道確保用資機材	3	1	1	1	1	1	8
	半自動式除細動器	3	1	1	1	1	1	8
	AED除細動器	2	1	1	1	1	1	7
	輸液用資機材	3	1	1	1	1	1	8
	パルスオキシメーター	5	1	1	1	1	1	10
	人工呼吸器（ポータブル）	3	1	1	1	1	1	8
		2	2	2	2	2	2	12
	リングカッター	3	1	1	1	1	1	8
	喉頭鏡	4	1	1	1	1	1	9
	吸引器（ポータブル）	3	1	1	1	1	1	8
	聴診器	7	3	3	3	3	3	22
	検眼ライト	3	1	1	1	1	1	8
	患者監視装置	3	1	1	1	1	1	8
	アンビューバック	11	4	4	4	4	4	31
	酸素ボンベ	42	4	4	4	4	4	62
	外傷模型キット	2					1	3
	スクープストレッチャー	3	1	1	1	1	1	8
	心肺蘇生訓練人形	15	1	1	1	1	1	20
	救急隊員訓練人形	3						3
	AEDトレーニングシステム	15	1	1	1	1	1	20
	鼓膜体温計	3	1	1	1	1	1	8
	滅菌装置	1						1
	人工呼吸器（定置式）	3	1	1	1	1	1	8
	吸引器（定置式）	3	1	1	1	1	1	8
	バックボード	6	1	1	1	1	1	11
	ショートボード	1						1
	気道管理トレーナー	1						1

## 4 消防隊出場状況

平成27年1月1日～平成27年12月31日

種 別	項 目	出 場 件 数 ( 件)	出 場 車 両 (台)								出 場 人 員 (人)			
			ポ ン プ 車	水 槽 付 車	化 学 車	救 助 工 作 車	救 急 車	指 揮 車	そ の 他 車 両	計	消 防 隊 員	救 助 隊 員	救 急 隊 員	計
火 災	建 物	19	38	23	9		18	9	10	107	306	83	54	443
	林 野	2	5	3		1	1	1	1	12	27	16	3	46
	車 両	4	9	5	2		3	1	2	22	42	18	9	69
	そ の 他	12	25	20	3		1	8	3	60	141	57	3	201
	小 計	37	77	51	14	1	23	19	16	201	516	174	69	759
救 助	火 災 建 物	3	6	5	1		1	1	2	16	51	18	3	72
	火 災 建 物 以 外													
	交 通 事 故	32	18	12	4	31	41		1	107	104	157	123	384
	水 難 事 故	4	4		1	4	4		3	16	17	18	12	47
	自 然 災 害													
	機 械 の 事 故	2	1	1		2	2			6	8	10	6	24
	建 物 等 の 事 故	2		1	1	1	1			4	8	5	3	16
	ガ ス 酸 欠 事 故	3	2	2		3	3	1		11	14	13	9	36
	破 裂 事 故													
	そ の 他 の 事 故	1	1			1	1			3	2	6	3	11
小 計	47	32	21	7	42	53	2	6	163	204	227	159	590	
警 戒 ・ そ の 他	警 戒 ・ ガ ス	2	1	2					1	4	7	4		11
	警 戒 ・ 危 険 物	22	10	19	3				2	34	74	45		119
	警 戒 ・ そ の 他	4	2	3	1					6	16	8		24
	調 査 ・ 怪 煙 (炎)	14	13	3	1					17	53	4		57
	調 査 ・ 誤 認 誤 報	2	4	3	1		1			9	23	9	3	35
	調 査 ・ そ の 他	6	3	1	2					6	18	5		23
	そ の 他 ・ 救 急 応 援	29	17	6	3	1	5	1	3	36	72	8	15	95
	そ の 他 ・ そ の 他	5	5	4			2	2	2	15	28	5	6	39
小 計	84	55	41	11	1	8	3	8	127	291	88	24	403	
風 水 害	風 水 害													
	台 風	7	1	5	1					7	20	6		26
	豪 雨	1	1							1	2			2
	豪 雪													
	洪 水	1			1					1	4			4
	地 震													
	風 水 害 ・ そ の 他	3	3							3	10			10
そ の 他														
小 計	12	5	5	2					12	36	6		42	
合 計		180	169	118	34	44	84	24	30	503	1,047	495	252	1,794



## 5 消防団組織図

平成28年4月1日現在

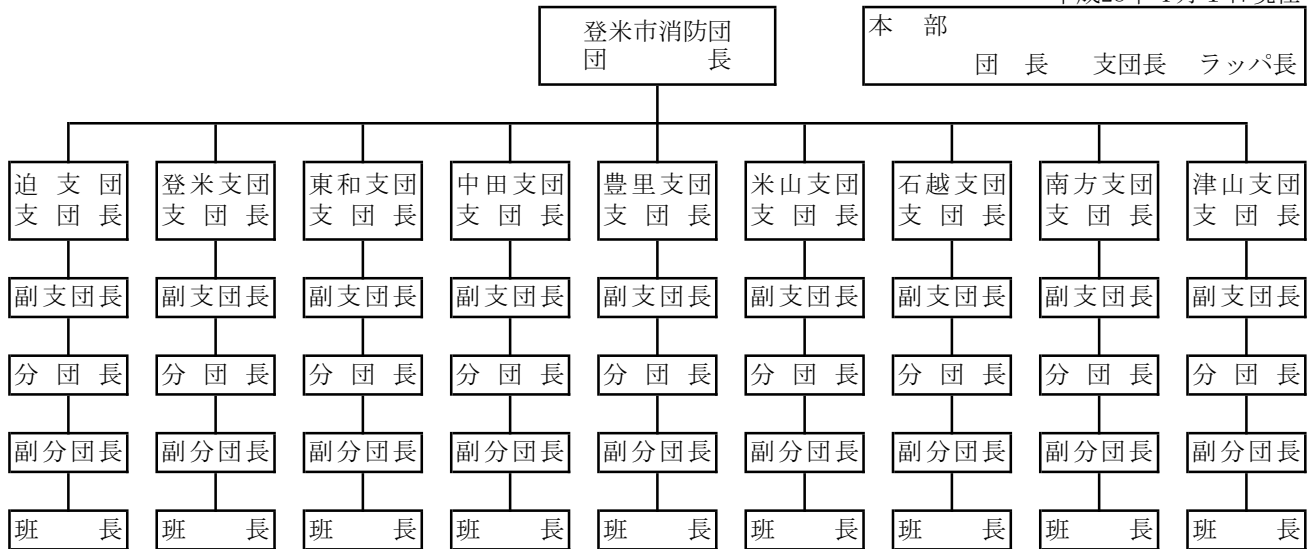

## 6 消防団の現況

平成28年4月1日現在 (単位: 団、班、人、歳)

	団数	分団数	班数	団員数 (内女性団員)	被雇用者団員	平均年齢
迫支団	1	15	31	241 (10)	199	45.8
登米支団		4	8	70	48	45.3
東和支団		8	25	167 (4)	132	46.6
中田支団		12	36	268 (3)	223	43.8
豊里支団		7	24	137	88	44.9
米山支団		9	27	229 (22)	121	47.0
石越支団		4	16	78 (3)	62	44.8
南方支団		7	26	167 (7)	107	43.3
津山支団		5	12	156	125	42.7
合計	1	71	205	1,513 (49)	1,105	45.0

## 7 消防団員の構成

平成28年4月1日現在 (単位: 人)

	団長	支団長	副支団長	分団長	副分団長	班長	団員	計
迫支団	1	1	3	17	14	34	171	241
登米支団		1	1	5	4	9	50	70
東和支団		1	3	8	11	24	120	167
中田支団		1	4	12	12	35	204	268
豊里支団		1	1	8	7	24	96	137
米山支団		1	2	10	10	30	176	229
石越支団		1	1	5	4	17	50	78
南方支団		1	1	7	8	26	124	167
津山支団		1	2	6	6	16	125	156
合計	1	9	18	78	76	215	1,116	1,513

## 8 消防団員の年齢構成

平成28年4月1日現在（単位：人）

20歳以下	21歳～30歳	31歳～40歳	41歳～50歳	51歳～60歳	61歳以上	合計
3	93	462	467	395	93	1,513

## 9 消防団員の職業構成

平成28年4月1日現在（単位：人）

支 団	職 業											計
	農 林 漁 業	建 設 鉱 業	製 造 業	電 気 ガ ス 水 道	運 輸 通 信	卸 小 売 飲 食 業	金 融	不 動 産	サ ー ビ ス	公 務 団 体 職 員	そ の 他	
迫 支 団	37	54	52	8	9	35	1	1	21	15	8	241
登 米 支 団	13	16	4	3	2	10			5	13	4	70
東 和 支 団	22	24	54	2	8	10		1	20	13	13	167
中 田 支 団	32	52	111	3	11	16			17	9	17	268
豊 里 支 団	23	46	27	2	4	3			8	10	14	137
米 山 支 団	84	40	43	4	13	10			18	11	6	229
石 越 支 団	16	11	7	2	5				10	15	12	78
南 方 支 団	43	38	26	11	3	11	1		12	12	10	167
津 山 支 団	6	32	52	6	15	5	1		24	4	11	156
合 計	276	313	376	41	70	100	3	2	135	102	95	1,513

## 10 消防団員の報酬等

### (1) 報 酬

平成28年4月1日現在（単位：円）

階 級	団 長	支団長	副支団長	分団長	副分団長	班 長	団 員
金額（年額）	164,200	136,000	107,800	75,700	53,800	44,900	26,000

### (2) 出動手当

平成28年4月1日現在（単位：円）

区 分	火 災	警 戒	水 防	訓 練	その他	特別訓練	会議等	機関員特別手当（年）
金額（1回）	3,200	3,200	3,200	3,700	3,200	8,000	1,800	76,800

## 11 消防団車両の状況

平成28年4月1日現在（単位：台、箇所）

	ポンプ車	小型動力ポンプ（内積載車）	ポンプ置場（内詰所併設）
迫 支 団	2	29 (25)	31
登 米 支 団	2	6 (6)	8 (6)
東 和 支 団	3	16 (15)	19 (5)
中 田 支 団		37 (35)	37 (5)
豊 里 支 団	1	17 (17)	18
米 山 支 団	2	23 (23)	25 (2)
石 越 支 団	1	15 (15)	16 (3)
南 方 支 団	1	24 (23)	26
津 山 支 団		12 (12)	11 (11)
合 計	12	179 (171)	191 (32)

## 12 消防団月別災害出動状況

平成27年1月1日～平成27年12月31日

		1月	2月	3月	4月	5月	6月	7月	8月	9月	10月	11月	12月	計
迫支団	出動回数			1			2		2				1	6
	出動人員			16			61		56				11	144
	放水回数			1										1
登米支団	出動回数		1					1			2			4
	出動人員		29					24			52			105
	放水回数		1											1
東和支団	出動回数			1	1		1				1			4
	出動人員			26	40		34				32			132
	放水回数			1	1		1				1			4
中田支団	出動回数			1	1	5	1							8
	出動人員			45	27	123	15							210
	放水回数			1		2	1							4
豊里支団	出動回数									1	1		1	3
	出動人員									65	19		14	98
	放水回数													
米山支団	出動回数											1		1
	出動人員											2		2
	放水回数													
石越支団	出動回数	1			1	1								3
	出動人員	32			5	12								49
	放水回数	1				1								2
南方支団	出動回数	2	1				1		1			1		6
	出動人員	48	52				11		45			34		190
	放水回数		1									1		2
津山支団	出動回数			2	1									3
	出動人員			54	21									75
	放水回数													
合計	出動回数	3	2	5	4	6	5	1	3	1	4	2	2	38
	出動人員	80	81	141	93	135	121	24	101	65	103	36	25	1,005
	放水回数	1	2	3	1	3	2				1	1		14

## 13 消防団等指導状況

平成27年1月1日～平成27年12月31日 (単位：回、人)

		規律訓練	ポンプ操作	その他	計	受講人員数
迫町	消防団	14	18		32	581
	婦防ク					
登米町	消防団	2	3	3	8	152
	婦防ク			3	3	63
東和町	消防団	6	14		20	465
	婦防ク					
中田町	消防団	6	12	1	19	548
	婦防ク			1	1	620
豊里町	消防団	14	16	1	31	1,453
	婦防ク			1	1	20
米山町	消防団	11	15		26	916
	婦防ク					
石越町	消防団	3	12	1	16	271
	婦防ク			1	1	23
南方町	消防団	7	17		24	717
	婦防ク					
津山町	消防団	4	5	4	13	288
	婦防ク			2	2	24
登米市全体	消防団	1	43		44	326
合計	消防団	68	155	10	233	5,717
	婦防ク			8	8	750

# V 火災

- 1 火災状況総括表
  - (1) 月別火災発生件数及び損害額等
  - (2) 出火原因
- 2 町別火災発生状況
- 3 覚知時間別出火状況
- 4 初期消火状況
- 5 火災発生件数
- 6 火災損害額

# 1 火災状況総括表

(1) 月別火災発生件数及び損害額等

平成27年1月1日～平成27年12月31日

区分 月別	火災件数					焼損面積			火災損害額(千円)	焼損棟数	り災世帯数
	建物	林野	車両	その他	計	建物		林野(a)			
						床面積(m <sup>2</sup> )	表面積(m <sup>2</sup> )				
1月	2	1	1		4	285	6		3,838	6	2
2月	2				2	727			14,092	5	3
3月	2		1	1	4	352	21		24,825	9	3
4月	1	1	1	1	4	167	3	29	1,392	3	
5月	2		1	4	7	17	2		1,341	3	1
6月	2			3	5	635	6		5,303	8	1
7月	1				1				49	1	2
8月	1			1	2	215			24,370	3	1
9月	2				2	4			34	2	
10月	2			2	4	308			3,624	7	1
11月	2				2	211	15		16,709	3	2
12月											
合計	19	2	4	12	37	2,921	53	29	95,577	50	16

(2) 出火原因

(単位：件)

原因 年	たばこ	こんろ	風呂・かまど	ストーブ	こたつ	ボイラー	煙突・煙道	排気管	電気装置・機器	電灯等の配線	火遊び	マッチ等	たき火	灯火	衝突の火花	火入れ	放火	放火の疑い	その他	不明・調査中	合計
27年	4	1		2			1				1		8	2	1	2	2	1	6	6	37
26年	4	1				1	3		2	2		1	3	2		2	7	2	5	15	50

## 2 町別火災発生状況

平成27年1月1日～平成27年12月31日

区 分		件 数	損害額 (千円)	焼損面積 焼損台数	死 者	負 傷 者	り 災 世 帯 数	り 災 人 員
迫 町	建 物	3	24,319	756 m <sup>2</sup>	1		1	2
	林 野		21	a				
	車 両			台				
	その他	3	13	376 m <sup>2</sup>				
	小 計	6	24,353		1		1	2
(26年)	11	12,386			3	4	14	
登米町	建 物	2	3,627	268 m <sup>2</sup>			2	5
	林 野			a				
	車 両			台				
	その他			m <sup>2</sup>				
小 計	2	3,627				2	5	
(26年)	2	1,681			1	2	4	
東和町	建 物	2	3,108	241 m <sup>2</sup>		1	2	8
	林 野	1	43	29 a				
	車 両			台				
	その他	1	30	4,612 m <sup>2</sup>				
	小 計	4	3,181			1	2	8
(26年)	4	764				1	2	
中田町	建 物	5	6,465	314 m <sup>2</sup>		6	5	17
	林 野			a				
	車 両	2	1,168	2 台				
	その他	4	60	405 m <sup>2</sup>				
	小 計	11	7,693			6	5	17
(26年)	11	22,102			2	6	19	
豊里町	建 物	1	31	4 m <sup>2</sup>				
	林 野			a				
	車 両			台				
	その他	1		741 m <sup>2</sup>				
小 計	2	31						
(26年)	2							
米山町	建 物	1	1,427	11 m <sup>2</sup>			1	8
	林 野			a				
	車 両			台				
	その他			m <sup>2</sup>				
小 計	1	1,427				1	8	
(26年)	8	44,582			1	6	16	
石越町	建 物	1	3,716	285 m <sup>2</sup>			1	1
	林 野			a				
	車 両	1	8	1 台				
	その他	1		171 m <sup>2</sup>				
小 計	3	3,724				1	1	
(26年)	2	103			1	1	2	
南方町	建 物	4	51,096	1,042 m <sup>2</sup>	1		4	23
	林 野	1	8	a				
	車 両		387	2 台				
	その他	1		1,443 m <sup>2</sup>				
	小 計	6	51,491		1		4	23
(26年)	8	2,529						
津山町	建 物			m <sup>2</sup>				
	林 野			a				
	車 両	1	50	1 台				
	その他	1		170 m <sup>2</sup>				
小 計	2	50						
(26年)	2	244						
総 計	建 物	19	93,789	2,921 m <sup>2</sup>	2	7	16	64
	林 野	2	72	29 a				
	車 両	4	1,613	6 台				
	その他	12	103	7,918 m <sup>2</sup>				
	合 計	37	95,577		2	7	16	64
	(26年)	50	84,391			8	20	57

### 3 覚知時間別出火状況

(単位：件)

時間	0～2	2～4	4～6	6～8	8～10	10～12	12～14	14～16	16～18	18～20	20～22	22～24	合計
27年		2	1	1	3	9	6	3	3	6	3		37
26年	1	5			2	9	7	5	6	6	4	3	48

※26年 覚知時間不明 2 件有り

### 4 初期消火状況

(単位：件)

	消火器	水バケツ	火叩き	水道水	その他	消火なし
27年	6		2	14	3	12
26年	5			18	7	20

### 5 火災発生件数

(単位：件)

	建物	林野	車両	その他	合計
27年	19	2	4	12	37
26年	27	7	3	13	50
25年	29	4	3	24	60
24年	32	1	3	18	54
23年	29	7	4	23	63

### 6 火災損害額

(単位：千円)

	27年	26年	25年	24年	23年
損害額	95,577	84,391	195,986	161,484	248,077

# VI 救 急

- 1 月別救急出場状況
- 2 救急統計総括表
- 3 年齢別搬送状況
- 4 地域別収容状況
  - (1) 事故種別状況
  - (2) 傷病程度別状況
- 5 救急隊員の行った応急処置
- 6 特定行為実施状況及び蘇生状況
  - (1) 特定行為及び検証実施状況
  - (2) 心肺停止者の蘇生状況
- 7 小児科救急収容状況
  - (1) 収容先状況
  - (2) 管外収容先状況
- 8 産科救急収容状況
  - (1) 事故種別
  - (2) 管外収容先状況
- 9 軽症者搬送数とその割合
- 10 不搬送理由別状況
- 11 転院搬送者数とその割合
- 12 収容所要時間別搬送状況
- 13 曜日別出場状況
- 14 時間別出場状況
- 15 現場到着所要時間状況
- 16 応急手当普及啓発状況（講習会開催状況）



# 1 月別救急出場状況

平成27年1月1日～平成27年12月31日

事故種別	月 内 訳	平成27年1月1日～平成27年12月31日												計
		1月	2月	3月	4月	5月	6月	7月	8月	9月	10月	11月	12月	
火 災	出場件数	3	2	3	2	3	2	1	2	1	2	1		22
	取扱件数		1	2		1					1			5
	搬送人員		1	2		1					1			5
自然災害	出場件数													
	取扱件数													
	搬送人員													
水 難	出場件数			1	1	1		1						4
	取扱件数					1		1						2
	搬送人員					1		1						2
交通事故	出場件数	14	18	21	14	28	16	31	18	15	11	15	21	222
	取扱件数	11	17	17	11	20	14	23	14	10	11	13	15	176
	搬送人員	11	20	18	12	20	15	32	17	11	11	13	16	196
労働災害	出場件数	1	1	2		2	2		2	2	2	1	1	16
	取扱件数	1	1	2		2	2		2	2	1	1	1	15
	搬送人員	1	1	2		2	2		2	2	1	1	1	15
運動競技	出場件数				3	3	1	2	1	2	1	2		15
	取扱件数				3	3	1	1		2		2		12
	搬送人員				3	3	1	1		2		2		12
一般負傷	出場件数	24	19	39	27	23	31	27	35	25	31	32	29	342
	取扱件数	24	18	36	26	21	28	23	31	24	27	28	22	308
	搬送人員	24	18	36	26	21	28	23	31	24	27	28	22	308
加 害	出場件数	1	2			1	1	1	2	1	1		2	12
	取扱件数	1	1			1		1	2	1			1	8
	搬送人員	1	1			1		1	2	1			1	8
自損行為	出場件数	1	3	4	2	4	4	3	7	3		3	3	37
	取扱件数		1	2		2	2	1	5	1		2	3	19
	搬送人員		1	2		2	2	1	5	1		2	3	19
急 病	出場件数	238	157	169	150	174	152	192	202	164	177	164	167	2,106
	取扱件数	209	136	159	140	146	135	175	190	149	161	146	151	1,897
	搬送人員	209	137	159	140	146	135	175	190	149	161	146	151	1,898
そ の 他	出場件数	52	38	44	43	56	47	42	50	33	46	41	56	548
	取扱件数	51	37	44	43	56	47	41	50	33	43	39	54	538
	搬送人員	51	37	44	43	56	47	41	50	33	43	39	54	538
不 搬 送			28	21	19	42	27	34	25	24	27	28	32	307
合 計	出場件数	334	240	283	242	295	256	300	319	246	271	259	279	3,324
	取扱件数	297	212	262	223	253	229	266	294	222	244	231	247	2,980
	搬送人員	297	216	263	224	253	230	275	297	223	244	231	248	3,001

## 2 救急統計総括表

町	年	事故種別 件数・人		合計	増減 件数	総対比	火 災		自然災害		水 難		交通事故	
		件数	人員				件数	人員	件数	人員	件数	人員	件数	人員
迫 町	27年	1,036	923	▲ 37	31.2%	2						65	52	
	26年	1,073	990			7	2			1		80	75	
登米町	27年	198	185	6	6.0%	3						8	8	
	26年	192	185			1						10	11	
東和町	27年	320	292	1	9.6%	3	1					16	16	
	26年	319	296			1						11	11	
中田町	27年	533	477	41	16.0%	7	3					48	42	
	26年	492	441			7	2					43	40	
豊里町	27年	272	247	▲ 23	8.2%	1						13	11	
	26年	295	268									18	20	
米山町	27年	321	293	▲ 35	9.7%					1		26	27	
	26年	356	311			6						20	20	
石越町	27年	183	172	28	5.5%	1				1	1	12	14	
	26年	155	138			1	1					13	12	
南方町	27年	344	305	▲ 8	10.3%	5	1			2	1	30	24	
	26年	352	324			2						29	28	
津山町	27年	116	106	▲ 40	3.5%							3	1	
	26年	156	144			1				1		9	10	
管 外	27年	1	1	▲ 2	0.0%							1	1	
	26年	3	3											
合 計	27年	3,324	3,001	▲ 69	100.0%	22	5			4	2	222	196	
	26年	3,393	3,100			26	5			2		233	227	

平成27年1月1日～平成27年12月31日

労働災害		運動競技		一般負傷		加 害		自損行為		急 病		そ の 他	
件数	人員	件数	人員	件数	人員	件数	人員	件数	人員	件数	人員	件数	人員
3	3	3	1	93	77	4	2	10	7	556	488	300	293
7	7	3	3	87	77	3	4	9	5	582	527	294	290
1	1	2	2	18	17	1	1	1		142	134	22	22
2	2	1	1	28	28			1	1	131	124	18	18
2	2	2	2	42	41			3	1	179	156	73	73
				36	36	1	1	5	2	177	159	88	87
2	2	5	4	61	54	1	1	5	3	382	346	22	22
4	4	1	1	54	49	1	1	3	2	351	317	28	25
1	1			21	20	1		6	2	161	145	68	68
				29	26	1		3	3	176	151	68	68
2	2	1	1	34	32	2	1	6	3	213	192	36	35
4	4	1	1	37	30	3	3	4	3	236	210	45	40
1	1	2	2	22	22	1	1			134	122	9	9
		1	1	16	16			2		109	96	13	12
3	2			45	40	2	2	5	3	238	219	14	13
3	3	3	3	35	33	1	1	9	6	253	233	17	17
1	1			6	5			1		101	96	4	3
2	2	2	2	21	19	1	1	1		117	109	1	1
												3	3
16	15	15	12	342	308	12	8	37	19	2,106	1,898	548	538
22	22	12	12	343	314	11	11	37	22	2,132	1,926	575	561

### 3 年齢別搬送状況

平成27年1月1日～平成27年12月31日（単位：人）

種別	処置項目	火災	自然災害	水難	交通事故	労働災害	運動競技	一般負傷	加害	自損行為	急病	その他	計
	程度												
新生児	死亡												
	重症												
	中等症											4	4
	軽症												
	その他												
	小計											4	4
乳幼児	死亡										1		1
	重症										3	1	4
	中等症				2			4			20	14	40
	軽症				4			12			42	3	61
	その他												
	小計				6			16			66	18	106
少年	死亡												
	重症			1	1			1			1	2	6
	中等症				3		3	1			10	7	24
	軽症				13		5	8			25	3	54
	その他												
	小計			1	17		8	10			36	12	84
成人	死亡							1		2	2		5
	重症				4	3		3	1	3	38	35	87
	中等症	1			30	8	3	33	2	3	233	106	419
	軽症	1			83	2	1	34	3	5	218	12	359
	その他												
	小計	2			117	13	4	71	6	13	491	153	870
高齢者	死亡							7		3	64		74
	重症	1			7			32			246	107	393
	中等症	1			14	1		102		2	704	226	1,050
	軽症	1		1	35	1		70	2	1	291	18	420
	その他												
	小計	3		1	56	2		211	2	6	1,305	351	1,937
総計	死亡							8		5	67		80
	重症	1		1	12	3		36	1	3	288	145	490
	中等症	2			49	9	6	140	2	5		357	1,537
	軽症	2		1	135	3	6	124	5	6	576	36	894
	その他												
	合計	5		2	196	15	12	308	8	19	1,898	538	3,001

備考 新生児－28日以内 乳幼児－29日以上7歳未満 少年－7歳以上18歳未満  
 成人－18歳以上65歳未満 高齢者－65歳以上  
 死亡－初診時死亡が確認されたもの 重症－三週間以上の入院加療を要するもの  
 中等症－傷病の程度が重症又は軽症以外のもの 軽症－入院を要しないもの  
 その他－医師の診断が無いもの等

## 4 地域別収容状況

### (1) 事故種別状況

平成27年1月1日～平成27年12月31日(単位：人)

事故種別 収容先		火	自然	水	交	労	運	一	加	自	急	そ	計
		災	災害	難	通	働	動	般	害	損	病	の	
登米市民病院	登米市民病院	3		1	130	10	10	202	3	10	992	72	1,433
	米谷病院	1			3	1	1	20			169	4	199
	豊里病院				15			26		1	142	10	194
市立病院小計		4		1	148	11	11	248	3	11	1,303	86	1,826
登米診療所	登米診療所										4		4
	よねやま診療所										4		4
	私立診療所			1	1			2			25	3	32
	公立志津川病院											2	2
市立病院以外小計				1	1			2			33	5	42
登米市		4		2	149	11	11	250	3	11	1,336	91	1,868
栗原市					10	1		14	2	1	123	43	194
石巻地区		1			30	3	1	33	3	5	351	235	662
大崎地区					7			7		1	70	113	198
気仙沼地区												6	6
その他県内								3			12	47	62
県外								1		1	6	3	11
合計		5		2	196	15	12	308	8	19	1,898	538	3,001

(注) 公立志津川病院は平成23年6月から旧よねやま病院病棟で診療開始、管内で計上。

### (2) 傷病程度別状況

平成27年1月1日～平成27年12月31日(単位：人)

傷病程度 収容先		死	重	中	軽	そ	計
		亡	症	等	症	の	
登米市民病院	登米市民病院	49	198	632	554		1,433
	米谷病院	9	24	132	34		199
	豊里病院	13	14	106	61		194
市立病院小計		71	236	870	649		1,826
登米診療所	登米診療所			2	2		4
	よねやま診療所		1		3		4
	私立診療所		2	10	20		32
	公立志津川病院		2				2
市立病院以外小計			5	12	25		42
登米市		71	241	882	674		1,868
栗原市		8	56	89	41		194
石巻地区		1	110	405	146		662
大崎地区			56	112	30		198
気仙沼地区			5	1			6
その他県内			18	42	2		62
県外			4	6	1		11
合計		80	490	1,537	894		3,001

## 5 救急隊員の行った応急処置

種別	処置項目 程度	応急処置対象人員	止 血	固 定	人 工 呼 吸	心 臓 マ ッ サ ー ジ	心 肺 蘇 生	酸 素 吸 入	気道確保				保 温	
									※1	※2	※3	※4		
急 病	死 亡	67			3	8	58	57	66			35		1
	重 症	287			8		23	132	45			11		5
	中等症	967	2	1	1			204	11					20
	軽 症	570	5					21	1					15
	その他													
	小 計	1,891	7	1	12	8	81	414	123			46		41
交 通 事 故	死 亡													
	重 症	12	3	8			1	6	1					1
	中等症	49	3	25				5						
	軽 症	134	3	49										2
	小 計	195	9	82			1	11	1					3
一 般 負 傷	死 亡	8				4	4	7	8		1	3		
	重 症	36	1	4	1	2	1	12	5			1		
	中等症	140	9	16				6	1					3
	軽 症	124	18	4					1					3
	小 計	308	28	24	1	6	5	25	15		1	4		6
そ の 他	死 亡	5					5	3	5			2		
	重 症	154	1	3	1		5	73	6			2	1	2
	中等症	378	1	4				103	2					7
	軽 症	59	4	1				4						2
	小 計	596	6	8	1		10	183	13			4	1	11
総 計	死 亡	80			3	12	67	67	79		1	40		1
	重 症	489	5	15	10	2	30	223	57			14	1	8
	中等症	1,534	15	46	1			318	14					30
	軽 症	887	30	54				25	2					22
	その他													
	合 計	2,990	50	115	14	14	97	633	152		1	54	1	61

※1 経鼻エアウェイを使用して気道確保を行った件数を内数として記載

※2 喉頭鏡・鉗子により異物除去を行った件数を内数として記載

※3 救急救命士がラリングアルマスク等を使用して気道確保を行った件数を内数として記載

※4 救急救命士が気管挿管で気道確保を行った件数を内数として記載

平成27年1月1日～平成27年12月31日（医療機関へ搬送するまでの間に救急隊員が行った応急処置件数）

被 覆	在宅療法継続			除 細 動	静 脈 路 確 保	薬 剤 投 与	そ の 他 の 処 置	血 圧 測 定	心 音 呼 吸 音 の 聴 取 （ 聴 診 器 ）	血 中 飽 和 度 の 測 定	心 電 図	計	
	※5	※6	※7										
	1		1	2	14	4	3	2	17	4	61	301	
1	3		3	4	6	1	236	268	32	266	228	1,258	
3	14	2	2	10			879	957	71	953	657	3,773	
1	2		2				516	530	21	564	317	1,993	
5	20	2	3	15	6	20	5	1,634	1,757	141	1,787	1,263	7,325
5							4	11	3	11	7	61	
14							26	47	7	49	26	202	
22							63	131	8	134	37	449	
41							93	189	18	194	70	712	
									3		8	34	
2				2	1	2	23	34	3	32	18	143	
19	1		1				106	138	5	137	54	495	
38							90	115	8	121	37	435	
59	1		1	2	1	2	219	287	19	290	117	1,107	
					1				2		3	19	
3					1	1	107	147	4	148	109	611	
5					1	1	305	366	13	375	193	1,376	
8							46	58	2	58	28	211	
16					3	2	458	571	21	581	333	2,217	
	1		1	2	15	4	3	2	22	4	72	354	
11	3		3	6	8	4	370	460	42	457	362	2,073	
41	15	2	2	11	1	1	1,316	1,508	96	1,514	930	5,846	
69	2		2				715	834	39	877	419	3,088	
121	21	2	3	16	8	24	9	2,404	2,804	199	2,852	1,783	11,361

※5 在宅中心静脈栄養管理、在宅化学療法等により点滴が施されている傷病者に対して応急処置等を行った件数を内数として記載

※6 気管切開孔または尿管ろう・人工肛門等の外ろうが施されている傷病者に対して応急処置を行った件数を内数として記載

※7 ※5・※6以外の傷病者に対して応急処置等を行った件数を内数として記載

## 6 特定行為実施状況及び蘇生状況

### (1) 特定行為及び検証実施状況

(単位：件)

年 項目	27年	26年	25年	24年	23年
気道確保	76(1)	73(0)	79(0)	72(2)	63(1)
静脈路確保	17	19	24	31	9
薬剤投与	9	11	7	7	4
検証数	17	28	39	29	33
指示要請数	83(7)	87(6)	86(3)	88(6)	81(7)

(注) 1 薬剤投与は平成19年3月19日に登米市MC協議会から承認を得る

2 気道確保の( )は気管挿管数

3 指示要請数の( )は契約病院以外

### (2) 心肺停止者の蘇生状況

(単位：人)

年 項目	27年	26年	25年	24年	23年
心肺停止者	107	170	110	128	143
搬送心肺停止者	83	108	78	81	99
心拍再開	2(2.4%)	7(6.5%)	5(6.5%)	5(6.2%)	11(11.1%)
7日後生存	1(1.2%)	3(2.8%)	4(5.2%)	3(3.7%)	2(2%)
30日後生存	1(1.2%)	2(1.9%)	2(2.7%)	3(3.7%)	2(2%)

(注) 表中の(%)は搬送心肺停止者に対する割合を表したものである

## 7 小児科救急収容状況

### (1) 収容先状況

(単位：人)

年 項目	27年	26年	25年	24年	23年
管内収容	14	18	19	15	24
管外収容	95	102	106	112	122
合計	109	120	125	127	146

### (2) 管外収容先状況

平成27年1月1日～平成27年12月31日 (単位：人)

大崎市民病院	石巻赤十字病院	若柳病院	ものうファミリークリニック	磐井病院	その他	合計
9	78	2	1	3	2	95



## 8 産科救急収容状況

### (1) 事故種別

平成27年1月1日～平成27年12月31日

事故種別	転院	急病	その他	合計
件数(管外収容)	11(11)	2(2)	2(1)	15(14)

### (2) 管外収容先状況

(単位:人)

大崎市民病院	石巻赤十字病院					合計
4	10					14

## 9 軽症者搬送数とその割合

(単位:人)

項目	27年	26年	25年	24年	23年
軽症者搬送者数	894	966	916	935	955
搬送割合(%)	29.8	31.2	29.1	28.9	29.6

## 10 不搬送理由別状況

平成27年1月1日～平成27年12月31日 (単位:人)

緊急性無し	傷病者無し	拒否	酩酊	死亡	現場処置	誤報・いたずら	その他	合計
203	30	24	5	63	4	3	12	344

## 11 転院搬送者数とその割合

(単位:人)

項目	27年	26年	25年	24年	23年
転院搬送者数	535	561	610	619	552
搬送割合(%)	17.8	18.1	17.9	17.1	15.5

## 12 収容所要時間別搬送状況

平成27年1月1日～平成27年12月31日 (単位:人)

事故種別	所要時間	覚知から医療機関等に収容するために要した時間別人員													
		10分未満		10～20分		20～30分		30～60分		60～120分		120分以上		計	
		管外	管内	管外	管内	管外	管内	管外	管内	管外	管内	管外	管内	管外	管内
急病			35	3	420	23	1,210	331	225	197	8	8	1,898	562	
交通事故			3		30	1	114	13	43	27	6	6	196	47	
一般負傷			8		60	2	203	31	37	25			308	58	
上記以外			14		56	12	403	331	124	122	2	1	599	466	
合計			60	3	566	38	1,930	706	429	371	16	15	3,001	1,133	

### 13 曜日別出場状況

平成27年1月1日～平成27年12月31日（単位：件）

事故種別 \ 曜日	日	月	火	水	木	金	土	計
急病	316	310	278	289	300	292	321	2,106
交通事故	49	25	28	38	19	39	24	222
一般負傷	53	45	39	50	58	45	52	342
転院搬送	30	89	99	85	90	95	47	535
上記以外	17	16	13	16	17	18	22	119
合計	465	485	457	478	484	489	466	3,324

### 14 時間別出場状況

（単位：件）

年 \ 時間	0～2	2～4	4～6	6～8	8～10	10～12	12～14	14～16	16～18	18～20	20～22	22～24	合計
27年	135	116	116	243	433	430	387	353	325	309	302	175	3,324
26年	112	108	114	256	413	418	376	401	362	361	279	193	3,393

### 15 現場到着所要時間状況

（単位：件）

年 \ 分	3分未満	3～5分	5～10分	10～20分	20分以上	合計
27年	73	593	1,769	864	25	3,324
26年	100	637	1,718	894	44	3,393

平成27年現場到着所要平均時間7.6分

### 16 応急手当普及啓発状況（講習会開催状況）

講習種別 \ 年	27年		26年		25年		24年		23年	
	回数	人員	回数	人員	回数	人員	回数	人員	回数	人員
救急講習	133	4,299	126	4,740	137	4,887	129	3,964	78	2,023
普通救命講習 I	61	1,401	58	1,408	62	1,206	46	1,151	48	924
上級救命講習			1	16	1	10				
普及員講習	1	9	1	10	1	14	2	30	1	23
救命入門コース	1	37			3	246				
合計	196	5,746	186	6,174	204	6,363	177	5,145	127	2,970

(注) 1 普通救命講習 I とは、自動体外式除細動器、心肺蘇生法、大出血時の止血法の講習（講習時間3時間）をいう。

2 上級救命講習とは、普通救命講習 I の内容に実技、筆記試験、傷病者管理、外傷の手当、搬送法を加えた講習（講習時間8時間）をいう。

3 普及員講習とは、上級救命講習の内容に解剖生理、応急手当指導要領を加えた講習（講習時間24時間）をいう。

4 救命入門コースとは、小学校中高学年からを対象とし、心肺蘇生法、自動体外式除細動器（AED）の使用法に特化した講習をいう。（講習時間1時間30分）

# VII 通信・管制

- 1 通信施設の現況
- 2 指令センター総合情報システム機器概要
- 3 災害・覚知別受付状況
- 4 電話別受付統計
- 5 気象観測総括（消防本部観測）
- 6 防災気象情報等（当管内発表関連）

# 1 通信施設の現況

平成28年4月1日現在

区分		設置先	消 防 本 部	登 米 市 消 防 署						合 計
				本 署	東 出 張 所	西 出 張 所	南 出 張 所	北 出 張 所	津 山 出 張 所	
有 線 回 線	1 1 9 番 回 線		6							6
	指 令 回 線			1	1	1	1	1	1	6
	専 用 回 線 ( 電 力 )		1							1
	加入電話回線 ( )内IP電話		9(50)	1(7)	1(3)	1(7)	1(2)	1(7)		14(76)
	F A X 専 用 回 線		2	1					1	4
	災害対応回線(災害優先)		4							4
	指令台収容加入電話回線		2							2
	携 帯 119 転 送 受 信 回 線		2							2
	市民案内回線(テレドーム)		1							1
	順 次 指 令 回 線		2							2
無 線 設 備	基地局 ( )内笑沢基地局		1(1)							1(1)
	陸上移動局	卓上型 (5W)	1		1	1	1	1	1	6
		可搬型 (5W)	1							1
		車載型 (5W)	3	11	3	3	3	3	3	29
		携帯型 (2W)	6	9	3	3	3	3	3	30
そ の 他 の 設 備	宮城県防災行政無線固定局		1							1
	宮城県地域衛星系地球局		1							1
	宮城県総合防災情報システム		1							1
	メ ー ル 119 回 線		1							1
	E メ ー ル 指 令 回 線		1							1
	情報収集Eメール回線		1							1
	災害対応現場トランシーバー		1	8	3	3	3	3	3	24

## 2 指令センター総合情報システム機器概要

平成28年4月1日現在

導入装置・設備等			内 容
指 令 セ ン タ ー	指 令 台	3台	119番受付、出場指令、無線交信等、指令管制員が操作を行う制御卓 (最大6事案処理)
	無 線 統 制 台	1台	
	無 線 遠 隔 装 置	2台	消防・救急業務用無線を指令台操作時に支障なく送受信できる無線装 置
	自 動 出 動 指 定 装 置	1式	各種支援装置と連動して災害地点、災害種別をもとに部隊編成を行う 装置
	地 図 等 検 索 装 置	1式	119番受付時に災害点を画面表示する装置
	長 時 間 録 音 装 置	1式	指令台、指揮台、無線統制台で扱う通話を常時録音する装置
	非 常 用 指 令 設 備	1式	指令制御装置が障害で運用停止した場合のバックアップシステム
	指 令 制 御 装 置	1式	各種回線の指令台への接続及び自動出場指定装置への情報の入力・出 力装置
	車 両 運 用 表 示 盤	1式	全車両の動態の表示を行う
	支 援 情 報 表 示 盤	1式	119番着信状況、災害件数、気象情報等の表示を行う
	多 目 的 情 報 表 示 盤	1式	70型プロジェクターに多目的な情報の表示を行う
	指 令 電 送 装 置 ( 指 令 情 報 送 信 装 置 )	1台	署所の出力装置へ指令書を送信する装置
	気 象 観 測 収 集 装 置	1式	気象状況を自動観測、記録する装置。
	災 害 状 況 等 自 動 案 内 装 置	1式	市民に対し火災の発生、鎮火等の災害状況を自動案内する装置
	順 次 指 令 装 置	1式	災害発生時に、防災関係機関等へその概要を自動的に通報する装置
	音 声 合 成 装 置	1式	合成された音声により、自動出場指定装置、災害状況等自動案内及び 順次指令装置に反映させる装置
	シ ス テ ム 監 視 装 置	1式	高機能指令システムの障害等を監視する装置
	発 信 地 表 示 シ ス テ ム	1式	119番受付と同時に、発信地照会操作により災害点、電話番号等を表示 するシステム
	E メ ー ル 指 令 装 置	1式	非番職員に対し、携帯電話へEメールにより指令する装置
	119 番 F A X 受 付 装 置	1式	FAXによる119番通報を受付する装置
車 両 運 用 管 理 装 置	20式	車両の動態管理(車両端末AVM、災害点地図、各種情報の送受信)をする 装置	
E メ ー ル 情 報 収 集 装 置	1式	災害現場からメールにより情報を収集する装置	
メ ー ル 119 番 受 付 装 置	1式	メールによる119番を受付する装置	
監 視 I T V 装 置	1式	署所の駆け込み通報装置使用時等周辺状況の監視をするカメラ・モニ ター装置	
情 報 ・ 案 内 送 出 装 置	1式	市民へ災害情報、休日当番医等の案内(音声ガイダンス)をする装置	
電 源 設 備	6式	署所指令端末装置の無停電装置及び自家発電設備	
無 線 設 備	14式	活動波1、2、3、主運用波、統制波1、2、3(本部、笑沢基地局装置)	
そ の 他 の 装 置 等		I P 電話受信転送装置、プリンター、カラープリンター、スキャナー、電話 交換機設備、支援情報システム(消防OA)、災害対策支援室情報設備、講堂情 報設備	
署 所	署 所 端 末 装 置	1式	災害指令等の受信及び各種届出等の支援情報を入力する装置
	指 令 電 送 装 置 ( 指 令 情 報 出 力 装 置 )	1式	指令書を受信し、出力する装置
	無 線 受 令 装 置	1式	指令バックアップ及び情報を傍受する装置
	駆 け 込 み 通 報 装 置	1式	署所が災害対応等で無人の場合に駆け込み通報できる装置
そ の 他			宮城県防災行政無線固定局、県総合防災情報システム 県地域衛星系地球局

### 3 災害・覚知別受付状況

平成27年1月1日～平成27年12月31日（単位：件）

覚知種別 地区・災害種別		火災報知専用電話(119)				加入電話		警察	駆け付け	事後 聞知	その他 (自己)	計
		固定	携帯	I P	FAX	固定	携帯					
迫	火災	1	3	1				1				6
	救急	284	251	250				33	5		4(2)	1,036
	救助	2	3					4			1(1)	10
	その他	4	12	2				3	1		3(2)	34
登米	火災		1	1								2
	救急	96	43	46				4	2			198
	救助	1	1									2
	その他		1					1	1			4
東和	火災	1	1	2								4
	救急	163	58	77				2	3		2	318
	救助	1	1									2
	その他	3	3	3				1	1			11
中田	火災		4	4				1		1		11
	救急	191	172	136				13			5(4)	535
	救助		7					2				9
	その他	2	3					4	1			11
豊里	火災		2									2
	救急	76	55	124				6	5		1	272
	救助			2								2
	その他	3	4					2				9
米山	火災									1		1
	救急	126	81	92				11			6(2)	321
	救助	2	3	1				2				8
	その他		4					2				6
石越	火災	1	1	1								3
	救急	70	51	55				4	1			183
	救助	1	1					2				4
	その他	2	1	1				1				5
南方	火災		2	3				1				6
	救急	114	91	115				10	5		3(3)	344
	救助		4	1				4				9
	その他		4					2	1		1(1)	11
津山	火災		1	1								2
	救急	48	27	31				4	1			
	救助		1									1
	その他							1	1			2
管外	火災											
	救急		1									1
	救助											
	その他		2					1				3
総計	火災	3	15	13				3		2		37
	救急	1,168	830	926				87	22		21(11)	3,208
	救助	7	21	4				14			1(1)	47
	その他	14	34	6				13	5		4(3)	96
	合計	1,192	900	949				117	27	2	26(15)	3,388

#### 4 電話別受付統計

平成27年1月1日～平成27年12月31日（単位：件）

種別 回線	平成27年1月1日～平成27年12月31日（単位：件）											
	火災	救急	救助	その他災害	訓練	試験	転送	問合せ	間違い	いたずら	その他	計
固定119	17	1,143	7	1	322	508	24	55	30	10	202	2,319
I P 119	28	916	3	2	112	36		48	20	2	61	1,228
携帯119	54	778	18	21	64	69	47	76	55	3	170	1,355
合計	99	2,837	28	24	498	613	71	179	105	15	433	4,902

#### 5 気象観測総括（消防本部観測）

平成27年1月1日～平成27年12月31日

区分 月別	平均		最大瞬間			平均					月雨量 (mm)	年雨量 (mm)	降雨日数 (日)
	風向	風速 (m/s)	風向	風速 (m/s)	時刻 (日.時:分)	気温 (℃)	相対湿度 (%)	実効湿度 (%)	海面気圧 (hPa)	現地気圧 (hPa)			
1月	北西	3.1	西北西	22.3	20.11:58	+0.9	81.1	59.2	1014.7	1013.4	22.5	22.5	8
2月	北西	3.4	西	21.9	27.12:06	+1.9	80.8	59.2	1015.1	1013.8	9.5	32.0	5
3月	西北西	3.6	西北西	22.0	10.14:10	+5.9	78.6	58.5	1016.6	1015.3	98.0	130.0	9
4月	東南東	2.8	西南西	21.5	18.13:40	+11.3	79.0	58.6	1017.3	1016.0	90.5	220.5	11
5月	南	3.3	西	20.0	17.13:16	+17.6	76.3	57.9	1010.0	1008.7	45.0	265.5	6
6月	南東	3.0	西	21.0	04.08:10	+20.0	85.5	60.4	1009.1	1007.8	61.0	326.5	9
7月	南南東	2.4	西	19.1	25.15:12	+24.9	85.8	60.7	1009.3	1008.0	88.0	414.5	9
8月	東北東	2.2	西	16.9	18.17:22	+24.1	89.6	61.7	1010.8	1009.5	90.5	505.0	14
9月	北	2.4	東北東	19.4	09.11:14	+20.0	89.1	61.8	1013.6	1012.3	122.5	627.5	16
10月	北西	3.2	南	28.4	01.22:15	+14.0	78.7	58.4	1015.7	1014.4	25.0	652.5	5
11月	北	2.3	西	22.6	27.18:41	+9.2	86.2	60.7	1022.2	1020.9	75.5	728.0	11
12月	北北西	2.7	西北西	19.2	22.12:06	+4.1	82.6	59.7	1019.4	1018.1	53.0	781.0	7

## 6 防災気象情報等（当管内発表関連）

平成27年1月1日～平成27年12月31日（単位：回）

区分 月別	注意報												
	強風	風雪	大雨	大雪	洪水	雷	乾燥	濃霧	霜	低温	着雪	着氷	融雪
1月	16	4		3			5	2		3	2		
2月	8	1				1	5	6		2			
3月	7				1	2	3	9	5				1
4月	5					1	3	9	5				
5月	8		1		1	2	4	10					
6月	1		4		4	9	4	14					
7月			5		5	10		11					
8月			3		3	9		13					
9月	3		4		4	7	1	13					
10月	7					1	5	7	1				
11月	3					1		14					
12月	7	1				4	6	7					
合計	65	6	17	3	18	47	36	115	11	5	2		1

区分 月別	警報（）内特別警報					震度 情報	気象 情報	水防 警報	洪水 予報	火災気象 通報
	暴風	暴風雪	大雨	大雪	洪水					
1月	4			1		8	22			10
2月		1				16	25			11
3月	1					11	22			8
4月						6	4			8
5月						10	6			8
6月						9	27			6
7月						8	20			
8月			1			17	27			
9月			2(1)		1	6	18		7	3
10月	3					10	16			14
11月						5	7			2
12月						10	18			8
合計	8	1	3(1)	1	1	116	212		7	78



# VIII 消防防災センター

- 1 月別利用状況
- 2 利用者別状況

## 1 月別利用状況

平成27年4月1日～平成28年3月31日

月 別	団体数	人 数
4 月	13	315
5 月	8	216
6 月	9	250
7 月	4	119
8 月	6	136
9 月	3	99
10 月	3	78
11 月	7	141
12 月	4	103
1 月	5	107
2 月		
3 月		
合 計	62	1,564

地震体験装置

通報体験装置

防災Q&A

## 2 利用者別状況

平成27年4月1日～平成28年3月31日

煙体験装置

団体名等	団体数	人 数
保育園・幼稚園	9	274
学 校	32	934
自主防災組織	2	40
子 供 会		
婦人防火クラブ	4	111
事 業 所	5	64
官 公 庁 等	1	11
他 の 団 体	9	130
合 計	62	1,564

**登米市消防本部**

〒987-0512 登米市迫町森字平柳25番地

電 話:0220-22-0119

F A X:0220-22-4699

電子メール:[syobosomu@city.tome.miyagi.jp](mailto:syobosomu@city.tome.miyagi.jp)